

# AVANT®

## 755I/760I

### Operatørmanual

### 2019-

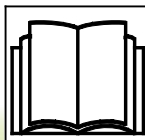

Læs denne operatørmanual, sikkerhedsskilte og andre sikkerhedsrelaterede instruktioner, inden minilæsseren tages i brug. Manglende overholdelse af disse instruktioner kan resultere i alvorlige kvæstelser. Gem alle manualer som reference.

## INDHOLDSFORTEGNELSE

<b>Indholdsfortegnelse</b> .....	2	Arbejdslyssæt .....	34
<b>Indledning</b> .....	3	Forlygter, rotorblink, blinklys og reflektorsæt .....	34
<b>Sikkerhedsinstruktioner</b> .....	4	Rotorblink .....	34
Sørg for, at alle relevante manualer er tilgængelige ..	4	Hydraulisk løfteanordning bagtil .....	34
Tilsluttet brug .....	4	Anhængertræk .....	34
Sikkerhed først .....	5	Ekstra kontravægte .....	34
Håndtering af tunge læs .....	6	Start af motoren .....	35
Arbejde på ujævnt terræn .....	8	Motorblokvarmer .....	35
Personlig sikkerhed og værnemidler .....	9	Start af motoren .....	35
Sikkerhedsbøjle (ROPS) og beskyttelsestag (FOPS) ..	9	Stop af motoren .....	36
Elektrisk system og håndtering af batteriet .....	10	Kørsel .....	37
Forebyggelse af brand .....	10	Lad læsseren varme ordentligt op .....	38
<b>Garanti</b> .....	11	Styring af læsseren .....	38
<b>Beskrivelse af læsseren</b> .....	13	Krav til redskaber .....	39
Identifikation af læsseren .....	13	Redskabsmanualer .....	39
Identifikation af motoren .....	13	Tilkobling af redskaber .....	40
Læsserens vigtigste dele .....	14	Hydraulisk hurtigskiftplade .....	40
Skilte og mærkater .....	15	Tilkobling af redskabshydraulikslanger .....	41
Tekniske specifikationer .....	19	Trykudligning, hydraulisk system .....	41
Motorspecifikationer .....	20	Transportinstruktioner og fastsurringspunkter .....	42
Krav til brændstof .....	20	Montering af rammelås .....	42
Krav til motorolie .....	20	Bugsering .....	42
Dæk .....	20	Løftning .....	43
Redskabshydraulik, olieflow .....	21	Opbevaring af læsseren .....	43
Pumpeindstilling 1 og 2 .....	21	Førerhusene LX og DLX .....	44
<b>Kæntringsbelastning</b> .....	22	<b>Vedligeholdelse og service</b> .....	46
Kæntringsbelastning .....	22	Sikkerhedsinstruktioner .....	47
Belastningsdiagram .....	22	Vedligeholdelse af hydrauliske systemer .....	47
Nominel nyttelast .....	23	Daglige inspektioner og vedligeholdelse .....	48
Belastningssensor .....	23	Motorservice .....	48
<b>Betjeningsvejledning</b> .....	24	Serviceplan .....	49
Betjeningsselementer .....	24	<b>Daglige inspektioner og vedligeholdelse</b> .....	50
Styring af læsserens bom, redskab, redskabshydraulik og andre funktioner .....	25	Optankning .....	50
Instrumentpanel .....	26	Læsserens generelle tilstand .....	50
Indikatorlamper, målere og kontakter på instrumentpanelet ..	26	Rengøring af læsseren .....	51
Affjedret sæde .....	27	Smøring af læsseren .....	52
Sædevarme .....	27	Visuel undersøgelse .....	53
Sikkerhedssele og sædeindstillinger .....	27	Kontrol og fastspænding af bolte, møtrikker og fittings ..	53
Luftaffjedret sæde .....	27	Kontrol af hjul .....	53
Batteriafbryder .....	28	Hydraulikolieniveau .....	54
Pedaler i fodrummet .....	28	Redskabet og dets fastlåsning .....	54
Installation af cylindersikring og knækleddslås .....	28	Motorolieniveau .....	55
Hastighedsomskifter .....	29	Kontrol af kølervæskniveau .....	55
Drivudløsningsventil .....	29	Vand i brændstof .....	55
Parkeringsbremse .....	29	Luftfilterelementet .....	55
Antispin-ventil .....	29	Batteri og elkabler .....	56
Betjening af læsseren .....	30	Kørsel og styring .....	56
Teleskopbom .....	30	Bombevægelser .....	56
Flydende kranarm .....	30	Kalibrering af lastsensor .....	57
Selvsnivellerende bom .....	31	Hovedsikringer .....	58
Bomaffjedring .....	31	Elektrisk pærer .....	58
Tiltadapter .....	31	Hydraulikoliekølerens blæsersikring .....	58
Adapter til sideskift .....	31	Nødstrømsforsyning og startkabler .....	58
Betjening af redskabshydraulikken .....	32	Filtre .....	59
Joystick med knapper til betjening af redskabshydraulik ..	33	Fejlfinding .....	60
Elektrisk kontaktsæt til styring af redskab .....	33	<b>Servicehistorik</b> .....	61
Ekstra udtag foran og bagtil til redskabshydraulik ..	33	<b>EF-overensstemmelseserklæring</b> .....	62

## Introduktion

AVANT Tecno Oy takker dig for dit køb af denne AVANT-minilæsser. Den er et resultat af AVANT's lange erfaring med design og produktion af minilæssere. Vi vil gerne bede dig om at læse og forstå manualens indhold, før maskinen betjenes. Denne brugermanual er lavet for at hjælpe dig til:

- at bruge maskinen sikkert og effektivt
- at få øje på og forbygge situationer, som kan udgøre en risiko eller fare
- at holde maskinen i god stand og forlænge dens levetid

Følgende advarselssymboler og signalord er anvendt i denne manual til at angive faktorer, der skal tages i betragtning for at mindske risikoen for skader på personer eller materiale:

	<b>ADVARSEL:</b> <b>SIKKERHEDSADVARSELSSYMBOL</b>
	Dette symbol betyder: <b>"Pas på! Det gælder din sikkerhed!"</b>  Dette sikkerhedssymbol henviser til vigtig sikkerhedsinformation i denne vejledning. Det advarer om en umiddelbar fare, som kan forvolde alvorlig personskade på dig selv eller andre i nærheden af udstyret.  Advarselssymbolet i sig selv, og den tilhørende tekst, angiver vigtige sikkerhedsmeddelelser i hele denne manual. Det henleder opmærksomheden på instruktioner, der involverer din personlige sikkerhed eller sikkerhed for andre. Pas på, når du ser dette symbol. Din sikkerhed er involveret. Læs omhyggeligt meddelelsen, der følger, og informér andre operatører.

**FARE** Dette symbol angiver farlige situationer, der kan føre til alvorlige skader eller dødsfald.

**ADVARSEL** Dette symbol angiver potentielle, farlige situationer, der kan føre til alvorlige skader eller dødsfald.

**FORSIGTIG** Dette symbol anvendes, når mindre skade kan opstå, hvis anvisningerne ikke følges ordentligt.

**BEMÆRK** Dette symbol henviser til oplysninger om korrekt drift og vedligehold af udstyret. Bruges uden sikkerhedsadvarselssymbolet. Manglende overholdelse af instruktioner, der ledsager symbolet, kan føre til materielsvigt eller anden skade.

## Sørg for, at alle relevante manualer er tilgængelige



**FARE**

Forkert brug af udstyret kan forårsage død eller alvorlige kvæstelser – Sørg for at læse alle relevante manualer og instruktioner grundigt og holde dem tilgængelige for alle operatører.

Det er vigtigt at følge det enkelte redskabs informationer om korrekt brug, tilkobling, sikkerhed og hvordan farlige situationer undgås. Brug af nogle redskaber kan medføre risici, som ikke er tilstede ved brug af andre redskaber. Læs altid operatørmanualen for hvert enkelt redskab nøje igennem.

Kontakt din AVANT forhandler for service, reservedele eller spørgsmål til driften af din maskine.

Opbevar altid denne operatørmanual sammen med maskinen. Hvis manualen bliver væk eller ødelagt, kan du bede din AVANT-forhandler om en ny. Sørg for at den nye ejer får udleveret manualen, hvis du sælger eller overdrager minilæsseren.



**FARE**

Ud over minilæsserens operatørmanual skal du sikre dig, at du også har modtaget og læst motorens originale operatørmanual. Instruktionerne i motorens manual skal følges. Hvis der findes modstridende oplysninger, skal oplysningerne i læsserens brugermanual følges. Hvert redskab har sin egen operatørmanual. Denne manual



angiver vigtige oplysninger om sikkerhed - og om hvordan man tilkobler, anvender og vedligeholder redskabet korrekt.

## Tilsigtet brug

AVANT 755i/760i er en leddelt, kompakt minilæsser, designet og produceret til både privat og professionel brug. Læsseren kan udstyres med redskaber fra AVANT Tecno Oy, som gør det muligt, at udføre mange forskellige slags opgaver. På grund af maskinens multifunktion og de mange redskabers forskellighed, er det vigtigt ikke kun at læse og følge instruktionerne i denne operatørmanual, men også i de pågældende redskabers manualer. Enhver person, der har berøring med maskinen, skal følge sikkerhedsbestemmelserne, alle generelle regler for arbejde, sundhed og sikkerhed - samt alle gældende færdselsregler.

Tænk på at sikkerhed er et resultat af flere faktorer. En AVANT minilæsser med redskab er en stærk kombination med mange kræfter, og forkert eller skødesløs brug kan medføre alvorlig person- eller materielskade. Brug ikke et redskab, medmindre du er fortrolig med brugen af det - og de eventuelle farer, der er relateret til brugen.

Minilæsseren er designet så vedligeholdelsesfri som muligt. Almindeligt vedligehold kan udføres af operatøren. Krævende reparationer og vedligeholdelsesopgaver skal udføres af fagfolk. Alt vedligehold skal udføres iført korrekt sikkerhedsudstyr. Brug kun originale reservedele. Gør dig fortrolig med instruktionerne omkring service og vedligehold i denne manual.

Kontakt din AVANT forhandler, hvis du er i tvivl om noget vedrørende drift eller vedligehold af læsseren, eller hvis du har spørgsmål om service eller reservedele.

**Sikkerhed først**

Skødesløs eller forkert betjening af læsseren kan forårsage alvorlige ulykker. Inden maskinen tages i brug, skal du gøre dig fortrolig med brugen af maskinen, og have læst og forstået denne operatørmanual samt alle relevante sikkerhedsinstruktioner og lokale regulativer.

Kend minilæsserens begrænsninger mht. hastighed, bremsning, styring og stabilitet samt bæreevne, før du starter arbejdet. Sørg for at alle, der arbejder med dette udstyr, er bekendt med sikkerhedsforanstaltningerne. Hvis du ikke har nogen tidligere erfaring med maskinen, skal du gøre dig bekendt med maskinen på et sikkert og åbent sted, hvor der ikke er personer i nærheden.



Læs denne operatørmanual, relevant(e) redskabsmanual(er), motorens manual, sikkerhedsskilte og andre sikkerhedsinstrukser, før du starter arbejdet. Manglende overholdelse af sikkerhedsforanstaltningerne i denne operatørmanual kan resultere i personskade og/eller beskadigelse af udstyret.

**Generelle sikkerhedsanvisninger – Følg altid alle anvisninger for at undgå personskade**

1. Indtag en korrekt arbejdsposition. Sørg for at sidde godt i førersædet under kørslen, hold fødderne på deres rette plads på gulvet og mindst en hånd på rattet.
2. Når du sidder i førersædet, skal sikkerhedsselen holdes fastspændt, og hænder og fødder holdes ved operatørens plads.
3. Før du forlader førersædet, skal du altid:
  - Sænk minilæsserens bom, og læg redskabet ned på jorden
  - Aktivér parkeringsbremsen
  - Stands motoren, og fjern tændingsnøglen
4. Start maskinen langsomt og forsigtigt. Træn kørslen med maskinen på et sikkert og åbent sted før montering af et redskab, og følg instruktionerne i denne vejledning samt redskabets operatørmanual.
5. Betjen reguleringsgrebene med forsigtige og velovervejede bevægelser. Undgå pludselige bevægelser ved håndtering af last, for ikke at tabe lasten og for at holde maskinen stabil.
6. Hold dig borte fra den løftede boms farezone, og lad ingen komme ind i farezonen.
7. Hold hænder, fødder og beklædning på afstand af bevægelige dele, hydrauliske komponenter og varme overflader.
8. Sørg for, at der er tilstrækkelig plads omkring læsseren og dens redskaber til sikker kørsel og brug af redskaberne.
9. Transportér ikke lasten med en løftet bom. Transportér altid skovlen så lavt som muligt og sænk altid redskabet til jorden, inden du forlader maskinen.
10. Det er ikke tilladt at transportere personer med denne maskine. Transportér eller løft aldrig personer med en skovl eller andre redskaber.
11. Overskrid ikke kæntringsbelastningen. Gør dig bekendt med og følg belastningsdiagrammerne i denne vejledning.
12. Husk, at førersædet bevæger sig uden for hjulenes venderadius, når der drejes med maskinen (kollisionsrisiko).
13. Brug ikke læsseren i eksplosionsfarlige omgivelser eller på steder, hvor støv og/eller gasser kan skabe brand- eller eksplosionsfare.
14. Hold brændbare materialer væk fra motoren.
15. Læs instruktionerne om løft, bugsering og transport på side 42.
16. Sluk for batteriafbryderen, når maskinen efterlades uden opsyn.
17. Følg alle inspektions-, service- og vedligeholdelsesinstruktioner. Hvis du bemærker fejl eller skader på maskinen, skal disse repareres, før den tages i brug igen.
18. Inden der foretages vedligeholdelse eller reparation, skal motoren altid slukkes, bommen sænkes og hydrauliksystemet trykflastes. Læs sikkerhedsinstruktionerne for vedligeholdelse på s. 46.
19. Personer, som ikke har læst sikkerhedsinstruktionerne, og som ikke er bekendt med sikker og korrekt brug af denne minilæsser, må ikke anvende minilæsseren.
20. Betjen aldrig minilæsseren eller redskaber under påvirkning af alkohol, stoffer eller medicin, der kan forårsage nedsat dømmekraft eller give sløvhed, eller hvis din helbredsmæssige tilstand generelt er utilstrækkelig til at betjene udstyret.





**FARE**



**Tab af læs eller uventet nedsænkning af minilæsserens bom – Knusningsfare.** Husk altid, at bommen kan sænkes utilsigtet på grund af manglende stabilitet, mekanisk defekt eller hvis en anden person betjener læsserens kontrolhåndtag, hvilket kan medføre knusningsfare. Minilæsseren og redskabet er ikke bygget til at holde en belastning hævet i længere perioder ad gangen. Sænk redskabet, inden du forlader førersædet. Læsserens stabilitet kan ændre sig, når førersædet forlades. Dette kan få minilæsseren til at vælte.



**FARE**



**Hydraulisk tryk – Fare for tilskadekomst.** Hydraulikvæske, som trænger ud under tryk, har tilstrækkelig kraft til at trænge ind i huden og forårsage alvorlig personskade. Brug aldrig hænderne til at søge efter mulige lækager i hydrauliske systemer – brug et stykke karton i stedet. Aflast det resterende hydrauliske tryk, før du løsner fittings og før service af enhver type. Søg omgående lægehjælp, hvis hydraulikvæske trænger ind i huden. Det kan hurtigt forårsage alvorlige skader.



**ADVARSEL**



Fare for faldulykker – Knusningsfare. Brug aldrig minilæsseren eller redskabet til at løfte eller transportere personer, eller som midlertidig arbejdsplatform. Træd ikke op på minilæsseren eller redskabet. Siddepladser: kun én person uanset monteret redskab.



**ADVARSEL**



**Fare for knusning under læsseren i bevægelse – Aktivér parkeringsbremsen, før du arbejder i nærheden af læsseren.**

Følg den sikre stopprocedure for at forhindre, at redskabet udfører utilsigtede bevægelser. Efterlad aldrig læsseren parkeret på hældende terræn. Hvis det er nødvendigt at parkere på hældende terræn, skal der træffes yderligere foranstaltninger til at forhindre, at læsseren kan bevæge sig.



**ADVARSEL**



**Fare for nedfaldende genstande – Sørg for, at læsset ikke kan falde af redskabet.** Vip aldrig et redskab tilbage, når det er løftet højt over jorden. Sørg for, at minilæsseren er udstyret med ROPS- og FOPS-strukturer, der er i god stand og ikke har synlige skader. Sørg for, at redskabet er forsvarligt fastgjort.



**FARE**

**Sikkerhedsfunktionerne er installeret af hensyn til din sikkerhed – Sikkerhedsfunktioner må aldrig ændres eller tilsidesættes.** Sikkerhedsfunktionerne er installeret af hensyn til din sikkerhed. Udfør aldrig ændringer ved nogen af læsserens sikkerhedssystemer. Blokér aldrig sikkerhedssystemerne. Hvis du bemærker, at et system ikke er i god stand, skal du stoppe brugen af læsseren og sørge for, at den serviceres.



**Klemmepunkter** - Undgå at komme i klemme mellem læsserens ramme og læsseren, og mellem læsseren og vægge – Hold alle kropsdele inden for sikkerhedsrammen. Knækleddets bevægelser udgør en klemmerisiko. Hold hoved, hænder og fødder inde i minilæsseren. Vær særlig forsigtig, mens du kører i nærheden af vægge og træer. Hold hænderne på rattet og joysticket.



**Beskyt benene mod klemmerisiko – Drej ikke rattet, mens du står i nærheden af læsseren.** Drejning med knækleddet udgør en klemmerisiko for en person, der opholder sig i nærheden af læsserens dæk. Grib aldrig fat i rattet, mens du sætter dig i eller forlader førersædet, for at undgå at dreje rammen. Stop læsseren, hvis andre personer kommer tæt på. Kontroller, at dækkene, der er større end standarddæk, holder tilstrækkelig afstand mellem dækkene til at gøre anvendelsen af læsseren sikker.

## Håndtering af tunge læs



### **Håndtér tunge læs med omhu – Risiko for overkrængning.**

- Følg alle instruktioner og advarselsskilte for at undgå, at læsseren tipper over.
  - Sænk altid byrden ned til jorden, inden førersædet forlades.
  - Hold byrder så lavt og så tæt på læsseren som muligt.
  - Ved læsning skal læsserens ramme holdes så lige som muligt.
  - Brug aldrig læsseren til at løfte en tung byrde ned fra højden – f.eks. fra lastbil, hylde eller lignende.
- Håndtér kun tunge byrder på jævnt, fast underlag, mens du kører langsomt med maskinen.
    - Ujævnt eller skråt terræn reducerer den tilladte arbejdsbelastning betydeligt (se også side 23.)
    - Brug den maksimale belastning, angivet i diagrammet i denne vejledning, som en retningslinje.
    - De angivne belastninger er baseret på, at maskinen befinder sig på et plant og fast underlag. Når læsseren betjenes under forhold, der afviger fra disse kriterier (f.eks. i blød eller ujævn jord, på skråning eller hvor lasten kan glide), er det nødvendigt at tage disse forhold i betragtning.
    - Husk, at den faktiske bæreevne varierer afhængigt af driftsbetingelserne og læsserens betjening.
    - Vær særlig forsigtig, hvis belastningsfølerens indikator er aktiveret. Se punkt 23 for mere information vedrørende risikoen.
  - Hold minilæsserens knækleddet i en lige position ved løft af tunge byrder. Hvis der drejes under løfteopgaven, vil det påvirke stabiliteten og øge risikoen for at læsseren vælter.
  - Det anbefales at benytte ekstra vægt bagtil eller dæk med ballast. Se side 34 for de forskellige muligheder.
  - Overhold de anbefalede dæktryk. Vær opmærksom på, at en tung last eller en stor afstand mellem minilæsseren og lastens tyngdepunkt vil påvirke minilæsserens balance og styring.
  - Husk at tage redskabets vægt i betragtning, når læsserens bæreevne vurderes.

## Lastsensorysystem:

Læsseren er udstyret med en lastsensorysystem. Ved risiko for, at læsseren vælter over sin foraksel, vil det give et hørbart advarselssignal og samtidig vil en indikatorlampe lyse på instrumentpanelet. Advarselssignalet indikerer at lasten kan overskride læsserens bæreevne.



**ADVARSEL**

### Hvis advarslen udløses af lastsensoren:

- Sænk redskabet langsomt ned på jorden.
- Træk teleskopbommen ind. Træk aldrig teleskopbommen længere ud, når advarslen udløses.
- Undgå bratte bevægelser. Pludselige bevægelser af bommen eller pludselige start eller stop af ind- eller udtrækningsbevægelsen eller rotation af læsseren kan reducere læsserens stabilitet og forårsage overkrængning.
- Reducer belastningen, eller monter tilstrækkelig kontravægt på læsseren for at fuldføre opgaven.
- Husk på, at lastsensoren kun advarer kun om muligheden for at vippe forover på jævnt underlag.



**ADVARSEL**

### Pludselige bevægelser kan få maskinen til at vælte – Fare for overkrængning

Bevægelser, såsom at stoppe, dreje, eller sænke bommen brat, kan medføre tab af stabilitet. Kør altid langsomt og betjen læsserens reguleringshåndtag forsigtigt og omhyggeligt, især ved håndtering af tunge læs.

### Hvis læsseren krænger over:

Læsseren bør ikke vælte, hvis man udviser agtpågivenhed og følger instrukserne i denne manual. Men det er vigtigt at vide, hvad man skal gøre, hvis det alligevel sker.



**ADVARSEL**

### Risiko for at blive knust af ROPS-strukturen, hvis minilæsseren krænger over – Brug altid sikkerhedsselen, og hold dig altid inden for det område, der er beskyttet af ROPS-sikkerhedsrammen.

Benyt altid sikkerhedssele, så du bliver i førersædet og ikke kan blive knust mellem jorden og læsseren, hvis den vælter.

## Ved håndtering af tunge læs eller tunge redskaber:



**FORSIGTIG**



### Overlæsning – Risiko for at vælte med maskinen.

Læsserens høje bæreevne gør det muligt at opretholde stabiliteten ved håndtering af tunge læs. Læs instruktionerne om den maksimale bæreevne og håndtering af tunge læs i denne operatørmanual. Hvis instruktionerne følges, reduceres risikoen for at maskinen tipper over sin foraksel, men føreren skal være opmærksom på maskinens begrænsninger og følge sikker arbejdspraksis for at undgå at maskinen vælter.

**BEMÆRK**

**Hvis læsseren krænger over:** Sluk straks for minilæsserens motor. Hvis motoren og pumperne bliver ved med at køre, efter at læsseren er væltet, vil den hurtigt tage skade og lække hydraulikolie. Få læsseren rejst op så hurtigt som muligt, for at undgå at spilde brændstof og olie. I de fleste tilfælde kan læsseren rejses op igen, ved at et par personer løfter i ROPS sikkerhedsbjølen. Motorolie kan lække inde i motoren, hvilket forårsager større motorskade, hvis motoren forsøges genstartet, efter at læsseren er blevet rejst op. Kontakt serviceafdelingen, før du forsøger at starte motoren.



**ADVARSEL**

### Knæklod – Risiko for overkrængning.

Der er fare for at læsseren vælter, hvis knækleddet ikke er rettet ud under kørsel på ujævnt terræn eller ved høj fart. Kør aldrig lige op eller ned af en stejl hældning. Kør altid langsomt ved drejning og ved tungt læs.



## Arbejde på ujævnt terræn

Af- og pålæsning samt drejning med maskinen må kun foretages i jævnt terræn. Kør langsomt i ujævne terræner. Kør ikke på en for stejl skråning - hold øje med grøfter, mandehuller og stejle skrænter.

Parkér ikke maskinen et sted med stejl hældning. Kan dette ikke undgås, skal parkeringsbremsen aktiveres og maskinen parkeres sidelæns med sænket last. Brug stopklodser bag hjulene om nødvendigt.

Brug lave omdrejningstal ved kørsel på bakker eller i ujævnt terræn.



**FARE**



### **Risiko for overkrængning – Hold altid byrderne tæt ved jorden.**

Stabiliteten og læsserens evne til at håndtere en belastning reduceres væsentligt på skråt terræn. Maksimal bæreevne kan kun opnås på jævnt, fast underlag. På vandret, hældende terræn skal læsset holdes tæt ved jorden og må aldrig løftes højt.

## Kvælningsfare – Sørg for ventilation



**FARE**

Motorudstødningsgas indeholder carbonmonoxid (CO), en giftgas, du ikke kan se eller lugte. Brug af en læsser i lukkede rum eller på dårligt ventilerede områder vil forårsage døden på få minutter.

**Brug aldrig læsseren indendørs eller i delvist lukkede områder**, med mindre du er sikker på, at et specielt ventilationssystem er installeret. Læssere med forbrændingsmotor producerer forurenende stoffer, blandt andet kuldioxid (CO<sub>2</sub>), og kan i nogle tilfælde også afgive kulilte (CO), som hurtigt kan nå et farligt niveau. **Lad aldrig motoren køre i garage eller skur.** Brug kun læsseren udendørs og hold god afstand til vinduer, døre og ventilationskanaler.

Forhøjet niveau af kuldioxid eller kulilte i indåndingsluften kan kun registreres med specielt måleudstyr. Tegn på kulilteforgiftning omfatter kvalme, hovedpine, svimmelhed, dødsighed og bevidsthedløshed.

Sørg for frisk luft ved tegn på kulilteforgiftning, og søg lægehjælp.

Dieseludstødning indeholder også andre kemikalier, der er skadelige. Langvarig kontakt med udstødningsgas bør undgås. Ventilér indendørs rum omhyggeligt, f.eks. efter start af en læsser. Lugten eller farven på dieseludstødning fortæller ikke, om der er farlige niveauer af kuldioxid eller kulilte i indåndingsluften.

## Personlig sikkerhed og værnemidler

Benyt egnet arbejdstøj og personlige værnemidler.

- Beskyt dig selv mod arbejdsrelaterede farer som f.eks. støj, udslynget materiale eller støv.
- Følg bestemmelser angående brugen af personlige værnemidler. Benyt øjenværn og hjelm samt andet sikkerhedsudstyr som nødvendigt.
- Læs også operatørmanualen for det enkelte redskab for information om påkrævet sikkerhedsudstyr i forbindelse med arbejdet.



- Støjniveauet ved førersædet kan overstige 85 dB(A). Benyt høreværn under arbejdet med minilæsseren.



- Brug beskyttelseshandsker.



- Benyt sikkerhedsfodtøj under arbejdet med minilæsseren.



- Benyt sikkerhedsbriller ved håndtering af hydrauliske komponenter.



- Benyt altid sikkerhedssele under arbejdet med læsseren.



- Ved arbejde på byggepladser anbefales det at bære sikkerhedshjelm. Det kan endda være lovligt også ved brug med FOBS beskyttelsestag.



- Afhængigt af arbejde og arbejdsområde kan det også være nødvendigt at benytte åndedrætsværn. Undersøg om der er krav til andet sikkerhedsudstyr på din specifikke arbejdsplads.



**FORSIGTIG**

**Advarsel! Kvartsmel** Langvarig eksponering for krystallinsk kvartsmel kan forårsage en lungesygdom kaldet silikose (stenhuggerlunger). Sundhedsstyrelsen anbefaler at begrænse eksponeringen for støv fra jordflytning og lignede arbejde. Undgå om muligt spredning af støv, hold læsserens førerhus fri for støv, og brug åndedrætsværn, når det er nødvendigt.

## Sikkerhedsbøjle (ROPS) og beskyttelsestag (FOPS)

Læsseren er udstyret med Rolling Over Protective Structure (ROPS) og Falling Object Protective structure (FOPS). Disse sikkerhedsstrukturer er vigtige dele af operatørens sikkerhed, og de skal være monteret på maskinen.

Sikkerhedsbøjlen (ROPS) beskytter operatøren i tilfælde af, at maskinen vælter. Benyt sikkerhedssele under arbejdet med en maskine med ROPS. Alle førerhuse er ROPS- og FOPS-testede og certificerede.

## **Knusningsfare - Hold altid sikkerhedskonstruktionerne installeret**



**ADVARSEL**



**Forsøg aldrig at reparere, fjerne eller ændre ved sikkerhedsanordninger.** Kontakt service, hvis de beskadiges. Spænd altid sikkerhedssele, så du holdes indenfor sikkerhedsbøjles beskyttende område.

Forklaring af begrænsningerne i beskyttelsen mod nedfaldende genstande. Læsseren er udstyret med en beskyttelse mod nedfaldende genstande i klasse 1, dvs. beskyttelse mod moderate påvirkninger.

## Ændringer

Enhver ændring af denne maskine skal på forhånd være godkendt af en autoriseret Avant repræsentant. Ændringer af læsseren eller redskabet kan medføre fare og i værste fald alvorlige kvæstelser eller død. Uautoriserede ændringer kan øge risikoen for ulykker og skader og forkorte maskinens levetid. Ændringer af motor kan gøre, at den ikke længere overholder emissionskrav. Brug kun originale reservedele.

## Elektrisk system og håndtering af batteriet

Håndtér altid batteriet med forsigtighed. Følg sikkerhedsinstruktionerne nedenfor. Minilæsserens 12 V-batteri til det elektriske system er placeret i bagenden af minilæsseren til højre for motoren. Se side 56 for mere information om batteri og vedligeholdelsesinstruktioner.



**Kortslutning af batteriet kan forårsage brand eller eksplosion. Afbryd batteriet på batterihovedafbryderen, før der udføres arbejde på motor eller udstyr. Læg aldrig metalgenstande på batteriet. Hold toppen af batteriet ren.**



**Batterisyre kan forårsage svære forbrændinger af huden. Håndtér beskadigede batterier med forsigtighed og benyt passende sikkerhedshandsker og -tøj. Batteriet er forseglet. Forsøg aldrig at åbne batteriet.**



**Blybatterier producerer brændbare og eksplosive gasser, når de oplades. Sørg for tilstrækkelig ventilation, når batteriet oplades. Hold lysbuer, gnister, flammer og tændt tobak væk fra batteriet. Oplad aldrig et frossent batteri. Et frossent batteri kan eksplodere, hvis det oplades.**



**Batteriet indeholder bly, et skadeligt stof, der ikke bør håndteres mere end højst nødvendigt. Vask hænder med vand og sæbe, når du har rørt ved batteriet.**

**Når du håndterer batteriet, skal du huske følgende:**

- Batteriet indeholder ætsende svovlsyre, som forårsager alvorlige forbrændinger ved kontakt med huden. Undgå kontakt med hud eller tøj. Hvis elektrolyt kommer på huden eller tøjet, skal der straks skylles med masser af vand. I tilfælde af kontakt med øjnene, skyl med masser af vand i mindst 15 minutter og søg straks lægehjælp.
- For at undgå gnist-emissioner, skal det negative (-) kabel altid afbrydes først og tilsluttes sidst.
- Kontrollér, at polariteten er korrekt, før batterikablerne tilsluttes. Forkert tilslutning kan medføre alvorlig beskadigelse af det elektriske system i motoren og forårsage gnister, brand eller batteriet kan sågar eksplodere.
- Hvis en sikring springer gang på gang, bør årsagen undersøges. Brug altid den rigtige størrelse sikring.
- Læs instruktionerne på side 58 for brug af startkabel.

## Forebyggelse af brand

Hold læsseren ren for at undgå ophobning af brandbart materiale som støv, blade, hø, strå osv.

- Der er mange dele af læsserens elektriske system, som bliver meget varme under normal drift. For at undgå risikoen for brand og sikre, at alle elektriske systemer afkøles, er det nødvendigt at holde motor og motorrum rene. Overophedning af motoren kan forkorte dens levetid.
- Ryg ikke under optankning, inspektion eller vedligeholdelse.
- Brændstof og olie må kun påfyldes på godt ventilerede steder.
- Olie- og brændstoftækager på varme dele kan antænde. Reparér alle beskadigede eller lækkende komponenter før læsseren tages i brug. Tank først op og påfyld kun olie, efter at læsseren er afkølet.
- Batteriet producerer hydrogengas under genoplading. Denne gas kan forårsage brand eller eksplosion, hvis batteriet ikke oplades korrekt. Oplad batteriet på et godt ventileret sted, og hold antændelseskilder borte fra batteriet under opladningen. Statisk elektricitet kan forårsage gnistdannelse, når plastdæksler fjernes. Undgå håndtering eller rengøring af plastdæksler, når batteriet er tilsluttet en oplader.

Gør dig bekendt med, hvor det nærmeste brandslukningsudstyr er placeret på arbejdsstedet. På nogle områder kan en ildslukker være obligatorisk. Opbevar en ildslukker af godkendt type til flere slukningsopgaver i nærheden af stedet, hvor læsseren opbevares.

For at forebygge risikoen for brand skal batteriet altid afbrydes på batterihovedafbryderen. Se side 28 for flere oplysninger om batterihovedafbryderen.



**Brandfare – Sluk altid for hovedstrømmen, når læsseren ikke er i brug.** Drej batterihovedafbryderen til positionen OFF, når læsseren forlades uden opsyn eller før servicering af maskinen. Hvis batteriet ikke er afbrudt, er der risiko for gnister og kortslutning under vedligeholdelse, og hvis en elektrisk isolator er defekt.

## **Avant 755i/760i - Garanti**

Denne garanti gælder kun for AVANT minilæsser 755i/760i, ikke for redskaber, der bruges sammen med produktet. Alle reparationer eller modifikationer, der udføres uden forudgående aftale med AVANT Tecno Oy, vil annullere denne garanti.

I løbet af de første to år eller første 1000 timers drift (alt efter hvad der kommer først) garanterer AVANT Tecno Oy for erstatning eller reparation af enhver del eller fejl, som kan opstå, i henhold til vilkårene beskrevet nedenfor:

- 1) Produktet er blevet vedligeholdt i overensstemmelse med de tidsplaner, som er angivet af fabrikanten.
- 2) Enhver skade forårsaget af uagtsom brug eller overskridelse af de godkendte specifikationer, der er beskrevet i denne operatørmanual, medfører garantiens bortfald.
- 3) AVANT Tecno Oy påtager sig intet ansvar for driftsstop eller andre følgeskader ved fejl på produktet.
- 4) Kun AVANT Tecno Oy's originale reservedele må anvendes til den rutinemæssige vedligeholdelse.
- 5) Enhver skade, forårsaget af brugen af forkert brændstof, smøremidler, kølevæsker eller rengøringsmidler, medfører garantiens bortfald.
- 6) AVANT-garantien gælder ikke for forbrugsdele (f.eks. dæk, batterier, filtre, drivremme m.m.), med mindre det klart kan påvises, at disse dele var defekte ved leveringen.
- 7) Skader forårsaget af brugen af redskaber, der ikke er godkendt til brug med dette produkt, medfører garantiens bortfald.
- 8) I tilfælde af fejl, der kan tilskrives produktionen eller montagen, skal du indlevere din AVANT til reparation hos forhandleren. Rejse- og fragtomkostninger er ikke dækket af garantien.

# Beskrivelse af læsseren

## Identifikation af læsseren

Skriv din læssers identifikationsoplysninger her, det letter bestilling af reservedele mm.

1. Minilæsserens model \_\_\_\_\_

2. Minilæsserens serienr. \_\_\_\_\_

3. Motorens serienr. \_\_\_\_\_

Læsserens serienummer er trykt på typeskiltet, som også angiver læsserens model. Placeringen af motorens serienummer kan findes i motorens manual.

Forhandler: \_\_\_\_\_

Kontaktoplysninger: \_\_\_\_\_

\_\_\_\_\_

## Identifikation af læsseren

Læsserens typeskilt/identifikationsplade er placeret i nærheden af rattet på maskiner med ROPS-halvtag og L-førerhus, og i nærheden af pedalerne på maskiner udstyret med LX- eller DLX-førerhus.



## Identifikation af motoren

Motorens identifikationsplade er placeret på ventildækslet.





## Læsserens vigtigste dele

Billedet viser læsserens vigtigste dele:

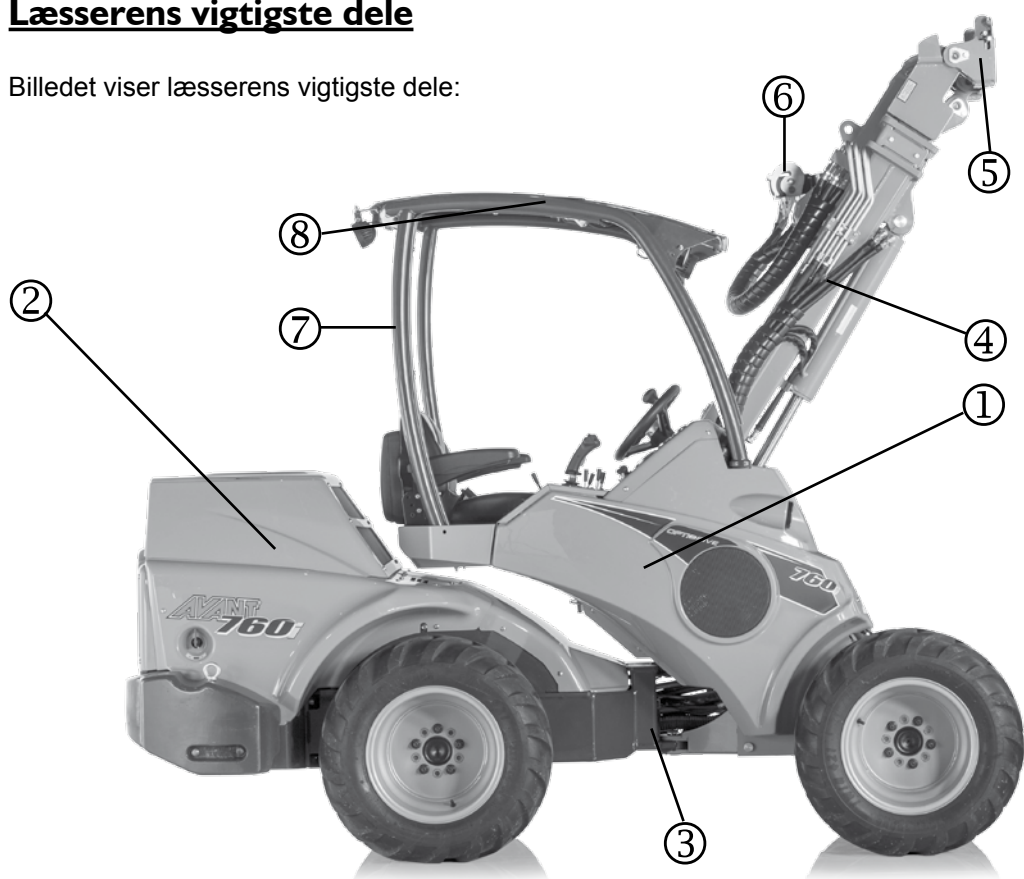

## Hydrauliske stikkoblinger Multistik



### ① Frontramme

På frontrammen er monteret: førersæde, betjeningslementer, hydrauliske kontrolventiler, hydraulikolietank, udtag til redskabshydraulik, forhjul, hydraulikmotorer og læsserens bom med hurtigskiftpladen.

### ② Bagramme

På bagrammen er følgende monteret: motor med tilbehør, batteri, parkeringsbremse brændstoftank, hydraulikpumper, baghjul, hydrauliske motorer, kontravægte.

### ③ Knækled

Knækledet forbinder frontrammen og bagrammen. Minilæsseren styres hydraulisk ved hjælp af en styrecylinder, som er monteret mellem frontrammen og bagrammen. Hydraulikslanger og elektriske ledninger er ført gennem knækledet.

### ④ Læsserens bom

Læsserens bom er monteret på frontrammen med en drejetap. Hurtigskiftpladen er monteret for enden af bommen. Bommen er teleskopisk, med 700 mm hydraulisk forlængelse.

### ⑤ Hurtigskiftplade

Redskaberne kobles på hurtigskiftpladen. Låsestifterne på pladen kan betjenes manuelt (standard) eller hydraulisk (ekstraudstyr).

### ⑥ Udtag til redskabshydraulik

Redskabshydraulikken kobles på dette udtag. Udtaget er udstyret med Faster lynkobling og er dobbeltvirkende: det har to trykslanger og en returslange. Pakken med styrekontakt (ekstraudstyr) er stikket indbygget i multisticket. Herudover er det muligt at installere et enkelt- eller dobbeltvirkende hydraulikudtag (ekstraudstyr) på maskinens bageste del, eller et dobbeltvirkende udtag i fronten under multisticket.

### ⑦ ROPS sikkerhedsbøjle

ROPS sikkerhedsbøjle (roll-over protective structure) opfylder standard ISO 3471:1994 med ændringen 1:1997 og teknisk berigtigelse 1:2000.

### ⑧ FOPS beskyttelsestag

FOPS beskyttelsestag (Falling objects protective structure) monteres på ROPS. Opfylder kriterierne i ISO 3449:2005 (1365 J).

### Skilte og mærkater

Vist i figuren nedenfor, og opført på næste side, er de etiketter og mærker, som skal være synlige på udstyret. Erstat manglende eller ulæselige mærkater. Nye mærkater fås hos din AVANT forhandler, et autoriseret AVANT serviceværksted eller ved at benytte kontaktoplysningerne på forsiden.



Rengør overfladen for snavs, støv, fedt og lignende, før den nye mærkat sættes på. Løft et hjørne af bagpapiret og sæt den afdækkede klæbeflade på den rengjorte overflade - vær omhyggelig med at placere mærkaten korrekt. Fjern resten af bagpapiret og stryg mærkaten på med hånden, fra midten og ud.





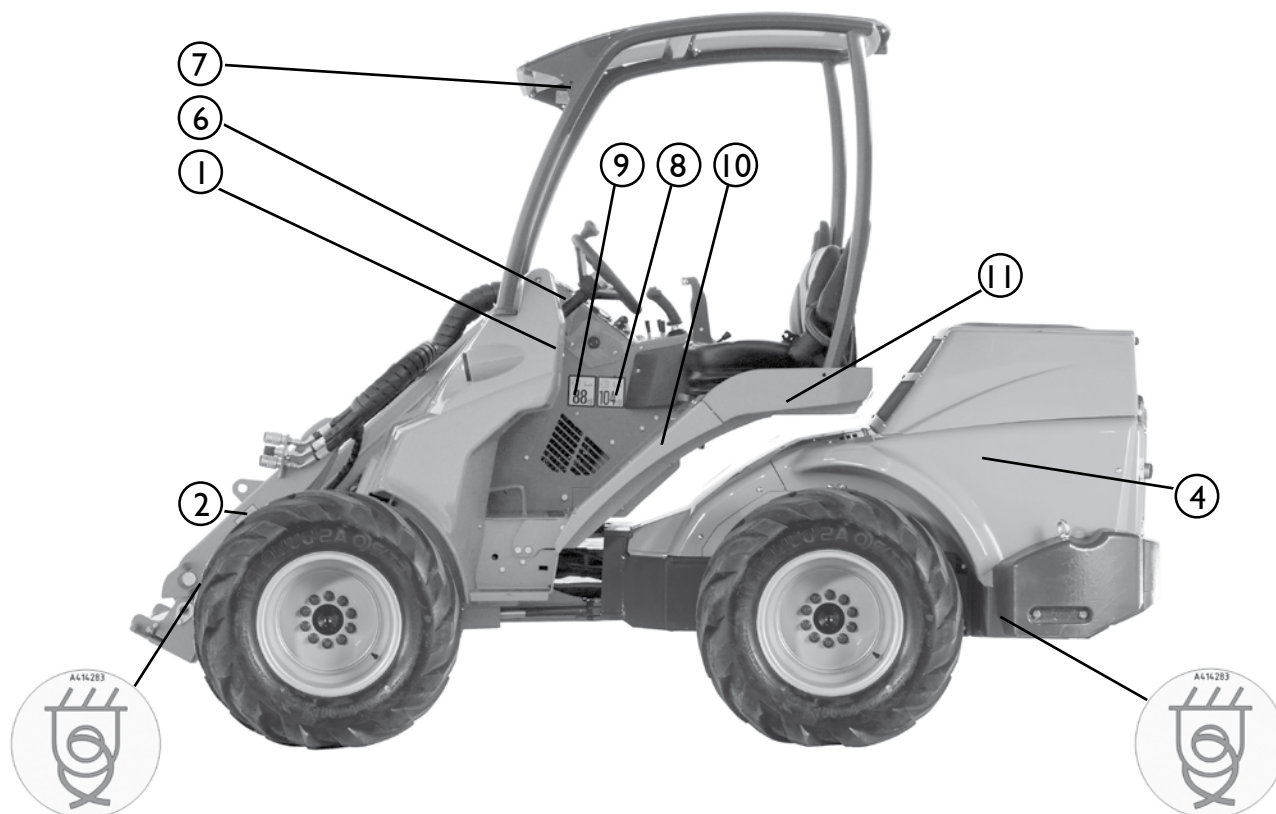

**ADVARSEL**

Advarselmærkaterne indeholder vigtige sikkerhedsinformationer, og de hjælper med at huske de risici, der er forbundet med brugen af udstyret. Sørg for, at følgende skilte og mærkater er rene, ubeskadigede og læsbare. Hvis nogen af disse mærkater mangler eller er ulæselige, skal de udskiftes med det samme. Spørg efter nye mærkater hos din AVANT forhandler.

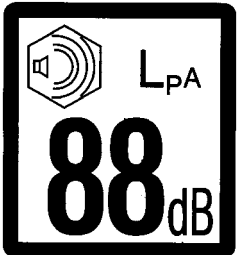
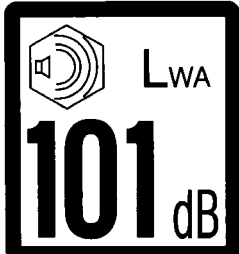

Mærkat	Placering	Produkt-kode	Sikkerhedsmeddelelse
<p>1</p> 	<p>På panelet under rattet.</p>	<p>A417277</p>	<p><b>ADVARSEL</b>  <b>SÅDAN UNDGÅS PERSONSKADE:</b></p> <ul style="list-style-type: none"> <li>• Læs, og forstå brugsanvisningen inden denne maskine betjenes. Følg alle yderligere sikkerhedsprocedurer, advarselmærkater og betjeningsvejledningerne for redskaber.</li> <li>• Brug høreskyttelse og andet passende personligt sikkerhedsudstyr, som arbejdsforholdene kræves. Bær ikke løst tøj under betjening eller servicering af maskinen.</li> <li>• Brug altid sikkerhedssele. Transportér aldrig passagerer.</li> <li>• Udfør altid en daglig inspektion af maskinen, før den tages i brug.</li> <li>• Brug kun maskinens betjenings-elementer eller rat fra positionen i førersædet.</li> <li>• Hold hænder, fødder og beklædning på afstand af bevægelige dele.</li> <li>• Sørg altid for, at låsestifterne på redskabets koblingsplade er låst korrekt ned i hullerne på redskabet, når et redskab tilkøbes.</li> <li>• Følg sikker stopprocedure eller instruktionerne i operatørmanualen til redskabet, inden du forlader førersædet.</li> </ul>
<p>2</p> 	<p>Bom, på begge sider</p>	<p>A417273 (2 stk.)</p>	<p><b>FARE</b></p> <p>Sænkning af læsserens bom kan forårsage knusningsfare, med dødsfald eller alvorlig personskade til følge. Hold afstand til maskinens farezone.</p>
<p>3</p> 	<p>On motor</p>	<p>A417270</p>	<p><b>ADVARSEL</b></p> <p>Risiko for forbrændinger - Ekstremt varme overflader. Hold afstand. Lad læsseren køle helt af, inden vedligeholdelse udføres.</p>

Mærkat		Placering	Produkt-kode	Sikkerhedsmeddelelse
4		Hvor man stiger på læsseren	A411455	<p><b>ADVARSEL</b></p> <p>Fare for knusning - Små mellemrum mellem dækkene og læsseren. Grib aldrig i rattet, når du står udenfor maskinen for at forhindre, at hjulene bevæger sig. Heller ikke, når du skal ind på førersædet.</p>
5		Hvor man stiger på læsseren	A411456	<p><b>ADVARSEL</b></p> <p>Risiko for knusning – Hold hænder og fødder indenfor førerens område.</p>

Mærkat	Placering	Produkt-kode	Sikkerhedsmeddelelse
<p>6</p> 	<p>ROPS sikkerhedsbøjle</p>	<p>A420726</p>	<p>Godkendelse ROPS/FOPS</p>
<p>7</p> 	<p>Panel til højre for førersædet</p>	<p>A43600</p>	<p>Lydtrykniveau 88 dB(A) ved førersædet.</p>
<p>8</p> 	<p>Panel til højre for førersædet</p>	<p>A411047</p>	<p>Lydeffektniveau 101 dB(A) iht. europæisk direktiv 2000/14/EC</p>
<p>9</p> 	<p>Frontpanel under førersædet</p>	<p>A415780</p>	<p>Korrekt type hydraulikolie</p>



## Tekniske specifikationer

Model	AVANT 755i	AVANT 760i
Længde	3080 mm	3080 mm
Bredde	Se tabellen på s. 20	Se tabellen på s. 20
Højde	2060 mm	2110 mm
Vægt	1970 kg	2100 kg
Standard dæk	320/60-12HD TR eller 26x12.00-12 græs	400/50-15 TR/græs
Transmission	hydrostatisk	hydrostatisk
Trækkraft	1330 kp	1880 kp
Kørehastighed	19 km/h	30 km/t
Hydraulikolietank, kapacitet	38 l	38 l
Hydraulikolietype	ISO VG 46	ISO VG 46
Olieflow i redskabshydraulik/tryk	80 l/min, 225 bar	80 l/min, 225 bar
Venderadius, indvendig/udvendig	1240 / 2780 mm	1240 / 2780 mm
Max løftehøjde	3100 mm	3100 mm
Max tippelast*	1400 kg	1400 kg
Max byrdekraft / 50 cm	1700 kg	1700 kg
Lydtrykniveau 2000/14/EF L <sub>p</sub>	86 dB (A)	86 dB (A)
Lydeffektniveau 2000/14/EF L <sub>w</sub>	101 dB (A)	101 dB (A)
Hånd-arm vibrationer, total	< 2,5 m/s <sup>2</sup>	< 2,5 m/s <sup>2</sup>
Helkropsvibrationer, maks	< 0,5 m/s <sup>2</sup>	< 0,5 m/s <sup>2</sup>

\*) Målt 400 mm fra redskabets koblingsplade, inkl. redskabets vægt (70 kg) og med kontravægte.

Højde med førerhus	26x12.00-12 320/60-12	320-55/15	400/50-15*
LX-førerhus	2078 mm	2112 mm	2132 mm
DLX-førerhus	2105 mm	2139 mm	2169 mm
DLX-førerhus med AC på taget	2241 mm	2275 mm	2305 mm
DLX-førerhus med lysbjælke	2301 mm	2335 mm	2365 mm

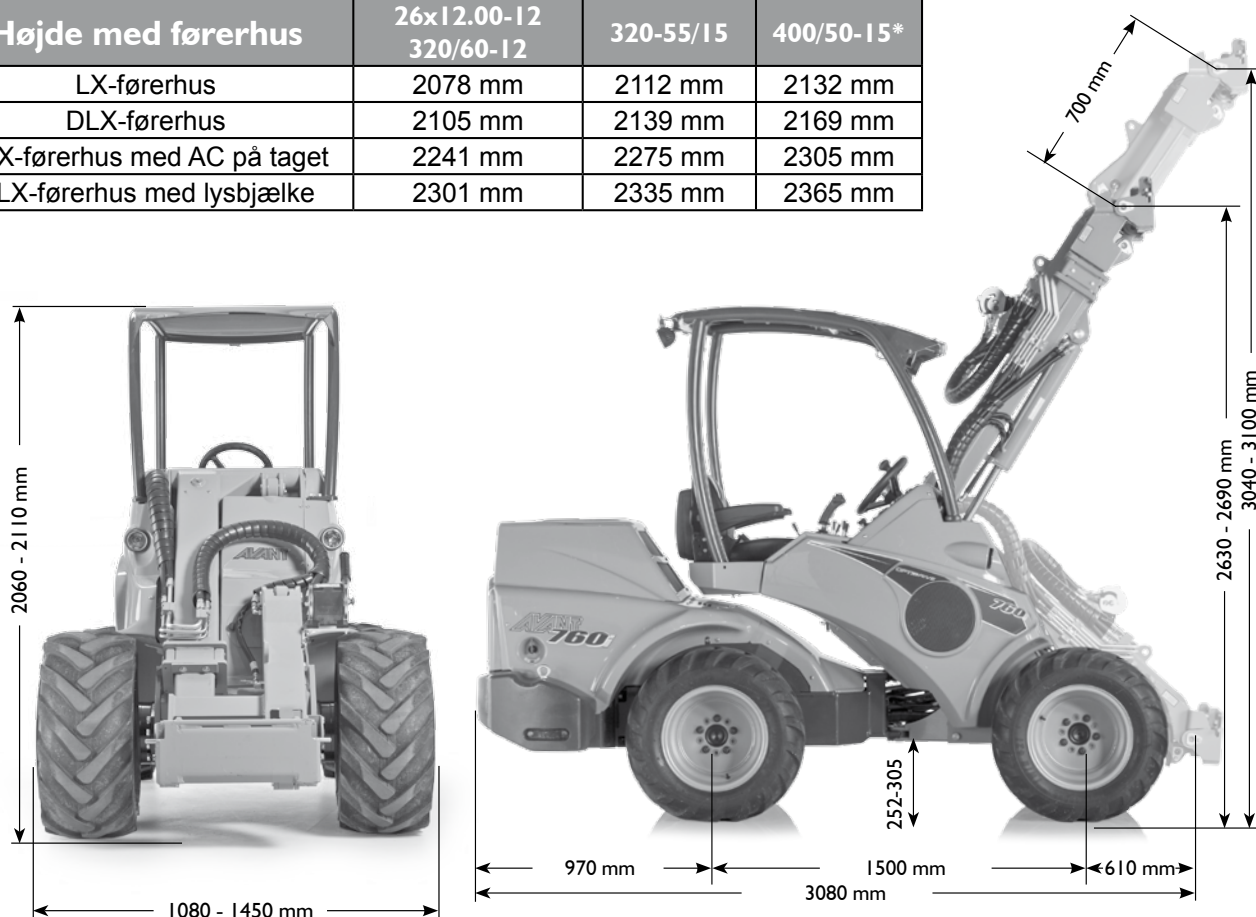

Motorspecifikation	AVANT 755i/760i
Motormærke og -type	Kohler KDI 1903 TCR
Funktion	4-takter, OHV, fire ventiler pr. cylinder, turbo, direkte commonrail-indsprøjtning
Kølevæske	50 % vand/50 % frostvæske. Frysepunkt <-37 °C, samlet volumen 11,6 l
Antal cylindere	3
Starter	Elektrisk
Boring x slaglængde	88 x 102
Slagvolumen	1861 cm <sup>3</sup>
Ydelse (ECE R120)	42 kW / 56 hk
Max drejningsmoment	220 Nm v. 1500 rpm
Brændstoftank, kapacitet	40 l
Motorolie, type	API CJ-4/lav SAPS Euro 6, f.eks. Mobil Delvac 1 LE 5W-30
Viskositet	5W-30 (under -25 C: 0W-30)
Motorolie, kapacitet	Min 5 l - Max 8,7 l, incl. oliefilter
Emissionsniveau	EU 97/68/EC Stage 3B, US EPA/CARB Tier 4 Final
Maks hældning	Maks. intermitterende 30°, ved kontinuerlig drift max 25° i hver retning

## Krav til brændstof

Fuel: Kun ultra-svovlfattig diesel (svovlindhold under 15 ppm/0,0015 %).

Brug kun brændstof, der opfylder et af følgende:

- EN 590, DIN 51628 - Militært NATO-brændstof F-54 (S = 10 ppm)
- Nr. 1 diesel - ASTM D 975-09 B-Grade 1-D S 15
- Nr. 2 diesel - ASTM D 975-09 B-Grade 2-D S 15
- ARKTISK (EN 590/ASTM D 975-09 B) til omgivende temperaturer på under -10 °C (14 °F).

Der kan bruges biodiesel med max 10% bio-indhold, som overholder standarderne ovenfor.

Tilføj aldrig petroleum eller tilsætningsstoffer, som ikke er i overensstemmelse med de ovenfor anførte standarder.

## Krav til motorolie

Brug kun motorolie, der anbefales af motorproducenten. Kohler dieselmotoren med commonrail højtryksinjektion, kræver en motorolie af høj kvalitet for at fungere ordentligt. Se også Kohler brugermanual.

## Dæk

Læsseren kan udstyres med forskellige typer dæk til forskellige driftsbetingelser. Dæk med græsmønster (GR) er mere skånsomme overfor jordoverfladen end traktordæk (TR), men giver mindre trækraft.

Dæk	Slidbanemønster	Kode	Tryk	Maskinbredde	Passer med fendere		Snekæder kan monteres
					Foran	Bagtil	
27x8.50-15	TR	65414	2,5 bar	1080 mm	-	-	-
26x12.00-12	GR	65212	2,0 bar	1350 mm	x	x	64973
26x12.00-12	TR	65739	2,0 bar	1350 mm	x	x	64973
320/60-12	TR	65224	2,0 bar	1350 mm	x	x	65603
320/55-15	GR	65459	2,0 bar	1360 mm	x	x	65722
320/55-15	TR	65506	2,0 bar	1360 mm	x	x	65722
400/50-15 *)	GR	66257	2,0 bar	1420 mm	x	x	-
400/50-15 *)	TR	65958	2,0 bar	1450 mm	x	x	-

Brug altid de bredest mulige dæk, for at opnå den bedste stabilitet og manøvredegtighed. Dæk, der er smallere end standarddæk, er kun beregnet til særlige formål, f.eks. ved breddebegrænsning på maskinen. Brug kun dæk og fælge, der opfylder de oprindelige specifikationer og dimensioner, for at undgå potentielle problemer med bæreevne, dækstørrelse eller lejebelastning på motoren. Kontakt din Avant-forhandler for yderligere information. Specialdæk, f.eks. pigdæk, kan fås som ekstraudstyr. Kontakt din Avant forhandler for yderligere information.

## Redskabshydraulik, olieflow

Grafen herunder viser redskabshydraulikkens flow ved forskellige motoromdrejningsniveauer. Nogle redskaber arbejder optimalt ved bestemte flows, brug grafen til at estimere korrekt motoromdrejningstal.

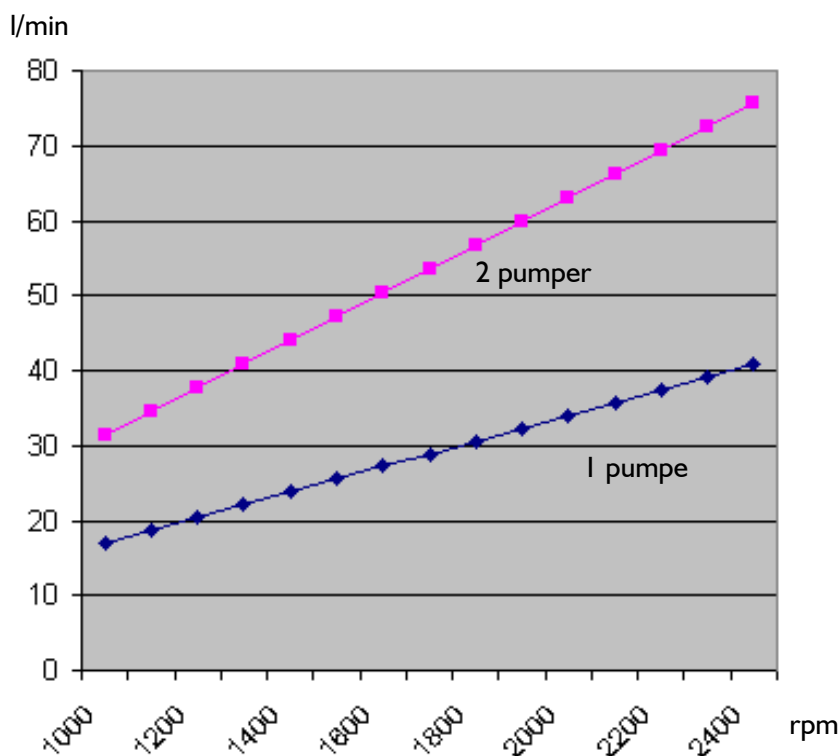

### **BEMÆRK**

Maximalt redskabshydraulikolieflow kan ikke bruges med alle redskaber. Brug denne kurve og redskabsmanualen til det pågældende redskab for at kontrollere, at motorens omdrejningshastighed er korrekt.

## Pumpeindstilling 1 og 2

Pumpevælgeren (se side 25) styrer redskabshydraulikkens udtag. Nogle redskaber kræver høj hydraulikoliestrømning. Hvis der kræves høj strøm, vælges pumpeindstilling 2 med pumpevælgeren. Se operatørmanualen for hvert enkelt redskab for anvisninger vedrørende de anbefalede olieflowniveauer.

Hvis et redskab kun kræver lav effekt i drift, kan det i nogle tilfælde være nyttigt at bruge de to pumpeindstillinger under lavt motoromdrejningstal. Dette reducerer læsserens støjemission. Hvis redskabet eller læsseren går i stå, skiftes til pumpeindstilling 1 og motoromdrejningstallet øges.

### **BEMÆRK**

Ved normal brug holdes pumpevælgeren på pumpeindstilling 1 for at undgå, at redskabet kører for hurtigt og læsseren går i stå. Ved at holde pumpeindstilling 2, hvor det ikke er nødvendigt, vil det mindske effektiviteten af læsserens hydrauliksystem.

## Kæntringsbelastning

### Kæntringsbelastning

Kæntringsbelastning er den belastning, ved hvilken bagdækkene mister kontakt med jorden (tipper forover). Toppelasten er afhængig af flere faktorer:

- Den samlede belastning af bommen (redskab og læs)
- Læssets afstand til forhjulene
- Lige eller leddelt position for læsserens ramme
- Terrænets jævnhed
- Monterede kontravægte
- Person i førersædet
- Læsserens og læssets bevægelser



**Overbelastning kan få læsseren til at tippe fremover.** Føreren skal sørge for sikre driftsbetingelser ved håndtering af tunge laster eller redskaber.



Minilæsserens bæreevne og stabilitet er bedst når:

- læsserammens knækledd er rettet ud
- lastens tyngdepunkt befinder sig så tæt på minilæsseren som muligt
- læsserens kontravægte er installeret
- det forhindres at læsset svinger rundt, og når reguleringshåndtagene styres på en rolig og forsigtig måde

Eksempel: Hvis lastens tyngdepunkt er 750 mm foran forakslen (400 mm fra pallegaflerne ved jordoverfladen), er kæntringsbelastningen omkring 1250 kg med en chauffør, der vejer 75 kg og med knækleddet drejet til yderposition.



Hvis føreren forlader læsseren, reduceres både kæntrings- og maks. last forholdsmæssigt. Den angivne belastning er den maksimale belastning, der kan læsses på standard pallegafler uden at maskinen vælter, dvs. at der er taget højde for vægten af pallegaflerne (90 kg).

### Belastningsdiagram

Læsserens lasthåndteringskapacitet kan vurderes ved hjælp af belastningsdiagrammet, som er vist nedenfor, og den nominelle driftskapacitet, der vises på næste side, samt på etiketten på læsseren. Lasthåndteringsevnen afhænger af afstanden mellem lastens tyngdepunkt og læsserens foraksel. Diagrammet viser kun stabiliteten foran og den maksimalt tilgængelige løftekraft.

Last-diagrammet nedenfor viser toppelasten på en plan overflade:

- Kæntringsbelastningen med læsserens ramme i lige position.
- Kæntringsbelastningen med læsserens ramme i maksimal artikulation.
  - ROC (Rate Operating Capacity), defineret som 60 % af kæntringsbelastningen for pallegafler.

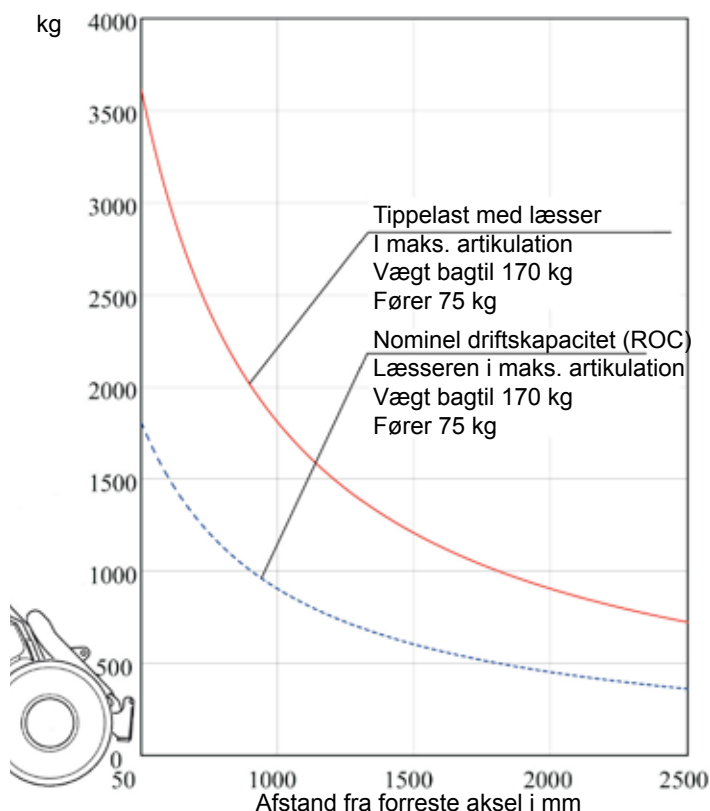

**Undgå overlæs - kend læsset og læsserens bæreevne.**

Diagrammet gælder kun for arbejde udført på fast og plant underlag, med de betingelser, der er anført ovenfor.

## Nominel driftskapacitet

For at vurdere, hvor meget læsseren forsvarligt kan håndtere, er der en tabel over tippelasten og en beregnet nominel driftskapacitet (ROC) på den viste mærkat.

En mærkat med oplysning om den nominelle driftskapacitet er placeret i nærheden af førersædet og kan læses fra førersædet.

ROC (Nominel driftskapacitet) afhænger af hvilken type arbejde læsseren bruges til:

- Ved arbejde med skovl er den nominelle driftskapacitet 50 % af kæntningsbelastningen
- Ved arbejde med løftegaffler er den nominelle driftskapacitet 60% af kæntningsbelastningen

Tabellen viser minimum tippelast, ved de nedenfor anførte betingelser. Den reelle bæreevne kan være væsentligt højere, men den kan også være lavere, afhængigt af terrænforhold, tilgængelig løftekraft og vægtfordeling. Tilføjelse eller fjernelse af kontravægte vil påvirke den angivne ROC.

ROC tabellen er gældende når:

- Terrænet er fast og jævnt
- Læsseren holder stille eller kører med maks 2 km/t, med rolige og jævne bevægelser
- Fører på 75 kg sidder på førersædet
- Lasten er fordelt jævnt på løftegafflerne, med lastens tyngdepunkt 400 mm fra den lodrette del af løftegafflerne. Der er taget hensyn til vægten af redskabets gaffler i de anførte lastværdier



**ADVARSEL**

Risiko for overkrængning ved håndtering af tunge laster - Se advarsler og sikkerhedsinstruktioner om håndtering af tunge laster i denne vejledning.

## Lastsensor

Læsseren er udstyret med en lastsensordetekt. Ved risiko for, at læsseren vælter over sin foraksel, vil det give et hørbart advarselssignal og samtidig vil en indikatorlampe lyse på instrumentpanelet. Advarselssignalet indikerer at lasten kan overskride læsserens bæreevne.



**ADVARSEL**

**Hvis advarslen udløses af lastsensoren:**

- Sænk redskabet langsomt ned på jorden.
- Træk teleskopbommen ind. Træk aldrig teleskopbommen længere ud, når advarslen udløses.

## Nominel driftskapacitet

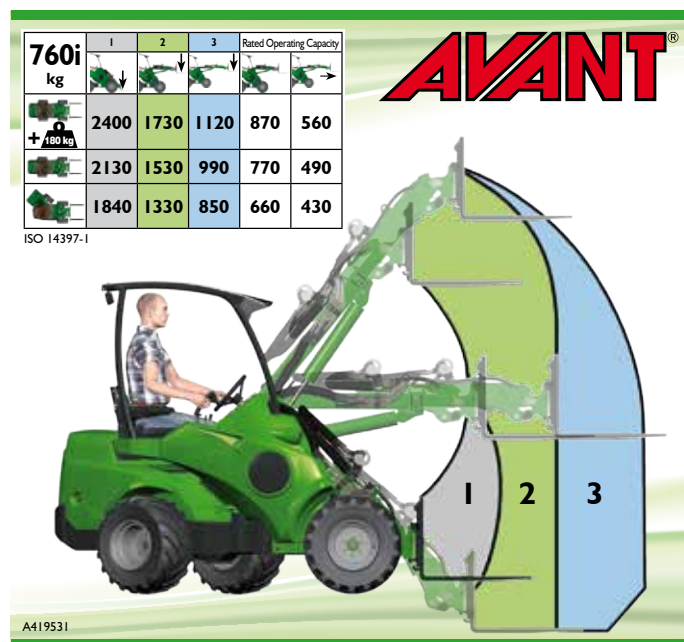

### Forskellige læsserkonfigurationer, rækker på mærkaten:

1. Læsser med knæklede strakt i lige position, udstyret med standard kontravægt
2. Læsser med knæklede drejet til yderposition, monteret med standard kontravægt

### Læsserbommens position, kolonner på mærkaten:

1. Maksimal kæntningsbelastning, stabilitet ved løft lige over jorden
2. Bom løftet til vandret position (mindst stabile position)
3. Nominel driftskapacitet med pallegaffler

- Undgå bratte bevægelser. Pludselige bevægelser af bommen eller pludselig start, stop eller rotation af læsseren kan reducere læsserens stabilitet og forårsage overkrængning.
- Reducer belastningen, eller monter tilstrækkelig kontravægt på læsseren for at fuldføre opgaven.
- Husk på, at lastsensoren kun advarer kun om muligheden for at vippe forover på jævnt underlag.



# Betjeningsinstruktioner

## Betjeningselementer

Billedet viser placeringen af betjeningselementerne. Placeringen og funktionen kan være lidt forskellig fra model til model, se de følgende sider.



DLX-førerhus Nogle af kontakterne er placeret på instrumentpanelet i førerhuset. Se side 42 for yderligere information.

1. Rat
2. Kørepedal, venstre: baglæns kørsel
3. Kørepedal, højre: forlæns kørsel
4. Reguleringsgreb til bom og skovl
5. Gashåndtag
6. Reguleringsgreb til redskabshydraulik
7. Reguleringsgreb til bom med teleskop
8. Reguleringsgreb til redskabshydraulik bagpå (ekstraudstyr)
9. Pumpevælgerhåndtag til redskabshydraulik
10. 12 V udgang (maks. 15 A)  
Førerhus LX/DLX: se side 26
11. Instrumentpanel: se side 26

### 12. Kontakter på panelet



Havariblink (ekstraudstyr)

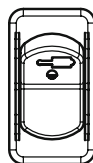

Hydraulisk hurtigskift (ekstraudstyr)  
Se side 38



Arbejdslyssæt (ekstraudstyr)



Vinduesvisker og sprinkler (Førerhus ekstraudstyr)



Parkeringsbremse  
Se side 29



Rotorblink (ekstraudstyr)



Hastighedsomskifter (Avant 760i)  
Se side 29

## Styring af læsserens bom, redskab, redskabshydraulik og andre funktioner

De fleste af læsserens funktioner styres med fra betjeningspanelet i førerens højre side: Bom og skovlbevægelser, redskabshydraulik (redskaber), motoromdrejningshastighed osv., afhængigt af læssermodellen. De følgende billeder viser de forskellige funktioner:

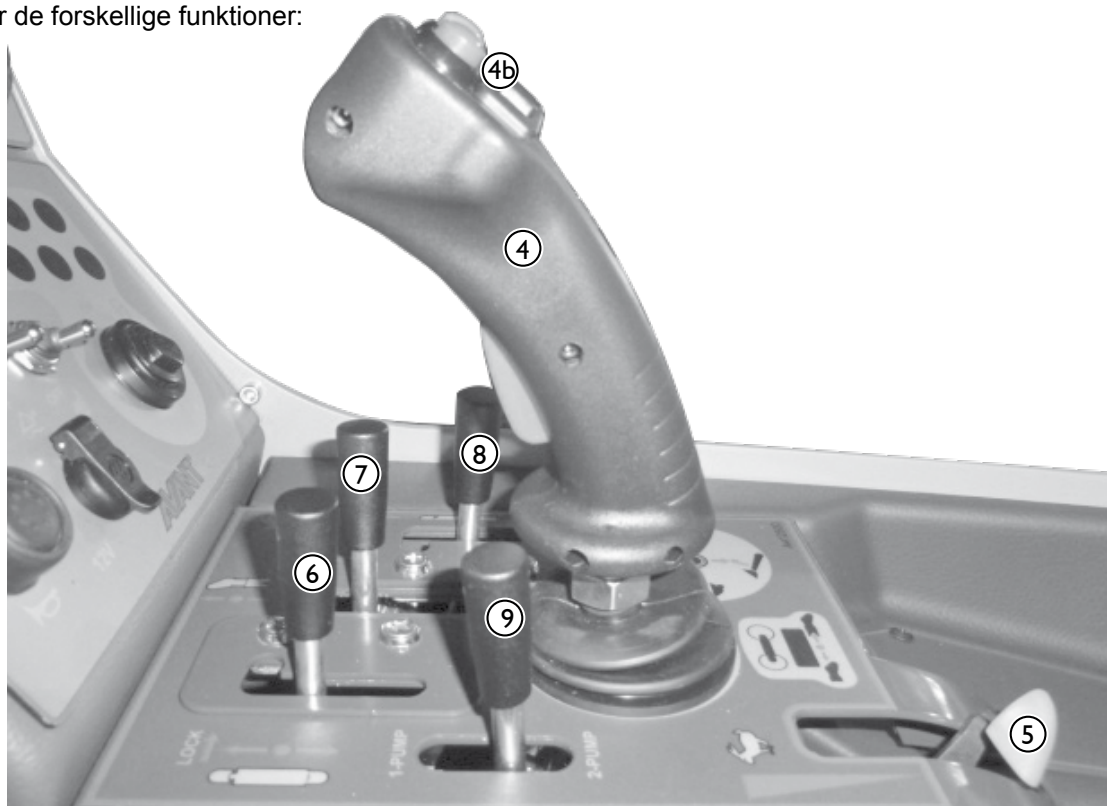

### 4. Reguleringsgreb til bom og skovl

(Det elektriske joystick's funktioner er forklaret på s. 30)

- Træk bagud for at løfte bommen
- Skub fremad for at sænke bommen
- Skub til venstre for at hæve skovlens forkant (fyldning)
- Skub til højre for at sænke skovlens forkant (tømning)

### 4b. Elektriske kontakter på joystick (ekstraudstyr)

- Elektrisk styring af redskab (8 joystickfunktion, ekstraudstyr)
  - Knapper til betjening af redskabshydraulik: se s. 33
  - Elektrisk styring af teleskopbom: se side 33
- Pakke med styrekontakt til redskab (ekstraudstyr): se s. 33
- Styrekontakt til antispin-ventil (ekstraudstyr): se s. 29

### 5. Gashåndtag

- Skub fremad for at øge motorens RPM
- Træk bagud for at reducerer motorens RPM

### 6. Reguleringsgreb til redskabshydraulik

(hydraulisk drevne redskaber)

- Skub forsigtigt fremad for at teste redskabets køreretning
- Kontinuerlig drift af roterende redskaber: Skub fremad, og drej til højre for låseposition
- Træk tilbage for at køre redskabet i baglæns retning
- Hvis det elektriske joystick er i brug, vil dette greb også bevæge sig. Begge måder kan anvendes til at styre redskabet, efter behov Se s. 32.

### 7. Reguleringsgreb til bom med teleskop

- Skub til højre for at trække bommen ud
- Træk til venstre for at trække bommen ind
- Hvis det elektriske joystick er i brug, vil dette greb også bevæge sig. Begge måder kan anvendes til at styre redskabet, efter behov Se s. 30.

### 8. Reguleringsgreb til redskabshydraulik bagpå eller ekstra foran (ekstraudstyr)

- Fungerer på samme måde som kontrolhåndtag nr. 6.
- Se s. 33 for flere informationer

### 9. Håndtag til valg af olieflow, redskabshydraulik

- Håndtaget i forreste position (pumpe 1): en pumpe koblet til redskabshydraulikken (lavere olieflow). Brug denne indstilling, medmindre redskabet kræver et højere hydraulisk flow
- Håndtaget i bageste position (pumpe 2): To pumper koblet til redskabshydraulikken
- Bemærk: Dette grebs position påvirker også hastigheden af teleskopbommens funktion.

## Instrumentpanel

På instrumentpanelet, til højre for førersædet, er der monteret målere, indikatorer og kontakter, der hjælper operatøren til at styre læsseren.



Førerhus LX/DLX







ROPS

## Signallamper

Ref.	Symbol	Farve	Bemærkninger
1		Blå	<b>Forlygter tændt</b> Kun vejtrafik-sæt
2		Rød	<b>Hydraulikoliekølerens blærsikring</b> Hydraulikoliekøleren er fejlbehæftet. Se side 58
3		Rød	<b>Lastsensorindikator</b> Advarsel: Lasten, som løftes, er for tung. Se side 23
4		Grøn	<b>Arbejdslygter tændt</b> Kontakt til arbejdslygter på nederste del af instrumentpanelet
5		Gul	<b>Flydeboom TIL</b> (ekstraudstyr) Flydeboom: se side 30
6		Grøn	<b>Sædevarme tændt</b>
7		Rød	<b>Fejlfunktion i indikatorlampe</b> ECU'en har opdaget en fejl, der kræver øjeblikkelig service, og motoren er indstillet til fejl-tilstand (herunder reduktion af motorens ydelse). Hvis det er nødvendigt, kan minilæsseren køres til et sikkert sted, men må ikke belastes eller anvendes mere end absolut nødvendigt
8		Rød	<b>For høj kølevæsketemperatur</b> Høj kølevæsketemperatur, fjern motorbelastning, eller sluk for motoren og lad den køle af. Hvis det gentager sig, find årsagen til den høje temperatur
9		Orange	<b>Kontrollér luftfilteret</b> Luftindtag, tryktab på mere end 52 mbar. Rengør eller udskift motorens luftfilter
10		Orange	<b>Gitter-varmelegeme tændt</b> Angiver, at et elektrisk varmeelement ved motorens luftindsugning er tændt. Varmelegemet aktiveres af ECU, når motoren startes ved meget lave temperaturer. Varmen kan ikke styres af læsserens fører.
11		Gul	<b>Kontrollér motoren</b> ECU'en har konstateret en fejl og en diagnosekode er lagret i hukommelsen. Se s. 33
12		Rød	<b>Advarsel: Olietryk lavt</b> Stop motoren øjeblikkeligt for at undgå alvorlige motorskader. Kontakt service.
13		Gul	<b>Vand i brændstoffet</b> Vand detekteret i brændstoffet. Kør til et sikkert sted, og tøm vandseparatoren. Se s. 33 for yderligere information
14		Rød	<b>Ladeindikator</b> Advarsel: Ladespænding i generator lav. Kontakt service.
15		Grøn	<b>Blinklysindikator</b> Kun vejtrafiklys-sæt.



## Målere og kontakter på instrumentpanelet

Ref.	Symbol	Afbryder
16	<b>LOCK</b>	Drivudløsningsventil Se side 29
17		Arbejdslys-kontakt
18		Kontakt til flydende bom (ekstraudstyr)
19		Kontakt til sædevarme
20		Tændingskontakt
21		Horn
22		12 V udtag (maks. 15 A) i LX-/DLX-førerhus, for andre se s. 24.

Ref.	Måler
23	Timetæller
24	Omdrejningstæller – Motor RPM
25	Termometer – motorkølevæskens temperatur
26	Brændstofmåler

## Affjedret sæde

Sædet med affjedring er udstyret med sikkerhedssele, artstøtter og opvarmning og har følgende justeringsmuligheder:

### 1. Affjedringsjustering

- Ved at dreje knappen mod uret bliver affjedringen hårdere, ved at dreje den med uret bliver affjedringen blødere

### 2. Vinkel på ryglæn

- vinklen på ryglænet kan justeres ved at dreje håndgrebet

### 3. Sædeposition

- Afstanden mellem sæde og rat kan indstilles med håndtaget, som er placeret under sædets forkant

### 4. Justering af armlænets vinkel

- Vinklen på armlænet kan justeres ved at dreje grebet under armlænet



## Sædevarme

Sædet med affjedring er udstyret med elektrisk sædevarme. Kontakt og indikator til sædevarme er placeret på instrumentpanelet. 



## Sikkerhedssele og sædeindstillinger

Brug altid sikkerhedssele under kørsel. Sørg for, at sædet er justeret korrekt, så vibrationer holdes på et minimum. Langtidspåvirkning fra vibrationer kan påvirke helbredet negativt. Sørg så vidt muligt også for at arbejdsområdet er jævnt, så vibrationer undgås.

## Luftaffjedret sæde (ekstraudstyr til DLX-førerhus)

Justering af det luftaffjedrede sæde: sid på sædet, og slå tændingskontakten til (ON). Kontrollér indikatoren på forkanten af sædet. Justér håndtaget op eller ned, til indikatorens markør er i midten.



Sædet er udstyret med varmelegeme. Kontakten til sædevarmen er placeret på venstre side af ryglænet. Grebet til justering af lændestøtten er placeret nedenfor.



**BEMÆRK:** Hvis læsseren er udstyret med luftaffjedret sæde, er sædevarmekontakten og den indikator på instrumentpanelet deaktiverede.

## Batteriafbryder

Læsseren er udstyret med en batterihovedafbryder. Kontakten er placeret på maskinens bageste del, på højre side (se billede). Sluk altid den overordnede strømforsyning, når læsseren forlades uden opsyn, og inden vedligeholdelse eller inspektion udføres. Ved at stille batterihovedafbryderen i positionen OFF (kontaktnøgle i vandret position) isoleres batteriet fra læsserens elektriske system, hvorved farer i forbindelse med beskadigede elektriske ledninger, kortslutninger og overophedning af elektriske komponenter forhindres.



## Installation af cylindersikring

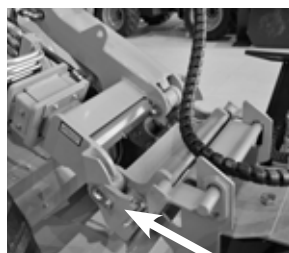

Den røde cylindersikring sidder på bommens løftecylinder og er placeret på toppen af bommen, bag hurtigskiftpladen. Sørg for at bommen forbliver hævet under vedligeholdelse, ved at fastgøre cylindersikringen på cylinderens stempelstang. Lås cylindersikringen på stempelstangen med den lange skrue, der er på låsen.



**ADVARSEL**



**Brandfare – Sluk altid for hovedstrømmen, når læsseren ikke er i brug.** Drej batterihovedafbryderen til positionen OFF, når læsseren forlades uden opsyn eller før servicering af maskinen. Hvis batteriet ikke er afbrudt, er der risiko for gnister og kortslutning under vedligeholdelse, og hvis en elektrisk isolator er defekt.



**ADVARSEL**

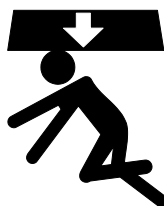

**Risiko for knusning – Sæt altid cylindersikringen på bommens løftecylinder, før der udføres arbejde under bommen eller ethvert tilkøbt redskab.**

Gå aldrig under læsserens bom, hvis den ikke er sikret med cylindersikringen. Fjern belastning og afmonter redskab før service eller vedligeholdelse af læsseren.

## Pedaler i fodrummet

Følgende billede viser placeringen af pedalerne:





1. **Kørepedal, venstre:** baglæns kørsel
2. **Kørepedal, højre:** forlæns kørsel

Om korrekt brug af kørepedalerne: se side 37.

## Hastighedsomskifter

Avant 760i er udstyret med hydrauliske motorer med 2 gear. Kørehastigheden styres med hastighedsomskifteren på instrumentpanelet til højre (se s. 24). Ud over hastigheden, påvirker hastighedsomskifteren trækraften som vist i tabellen herunder.

Hastighedsomskifter		
		
Hastighedsinterval med standard dæk	0-15 km/t	0-30 km/t
Trækraft, fremad	100%	50%
Trækraft, baglæns	100%	25%



Højere hastighed er beregnet til længere ture, hvor høj trækraft ikke er nødvendig.



**Fare for bratte bevægelser – Undgå at skifte hastighedsinterval under kørsel med høj hastighed.** Stop altid maskinen først, eller sæt farten ned, før hastigheden skiftes til højere eller lavere.



**Fare for mistet kontrol over læsseren – Vær forsigtig, når du kører i det høje hastighedsinterval.** Bratte bevægelser med rattet kan få læsseren til at krænge over. Undgå pludselige bevægelser med rattet, når læsseren kører med høj fart. Kør langsomt, når der transporteres laste, ved kørsel på hældende eller ujævnt terræn eller på glatte overflader. Sænk altid hastigheden før skarpe sving.

## Drivudløsningsventil

Kontakten med påskriften LOCK styrer en ventil, der anvendes til at omlade oliestrømmen mellem venstre og højre sides hydrauliske motorer. Dette påvirker trækraften.



**LOCK FRA:** I denne tilstand flyder hydraulikolien i serie fra motor til motor. Hjulene vil rulle mere frit og læsseren efterlader færre dækmærker på bløde overflader.

**LOCK TIL:** I denne tilstand flyder hydraulikolien parallelt mellem de hydrauliske motorer i hver side, svarende til en differentialsperre i funktion. Dette forbedrer læsserens bugseringsevne.

## Parkeringsbremse

Avant 755i/760i er udstyret med en hydraulisk parkeringsbremse. Parkeringsbremsen betjenes via kontakten på instrumentpanelet til højre (se s. 24). På LX-/DLX-førerhus er kontakten placeret i panelet oppe til højre i førerhusets tag.



- En rød indikator på kontakten lyser, når parkeringsbremsen er aktiveret.
- Den grønne baggrundslysning under "P" er tændt hele tiden.

Parkeringsbremsen tilkobles automatisk, når motoren slukkes. Bremsen kan kun udløses når motoren kører, og der er hydraulisk tryk i systemet.



**Fare for pludseligt stop: Aktivér aldrig parkeringsbremsen, når maskinen bevæger sig, med mindre det er et nødstilfælde.**

Aktivering af bremsen under kørsel kan forårsage blokering af hjulene og brat standsning af maskinen.



Hvis parkeringsbremsen aktiveres gentagne gange, mens maskinen er i bevægelse, vil bremsepladerne i de drivmotorer slides for hurtigt. Stop altid maskinen, før bremsen aktiveres.

## Antispin-ventil (ekstraudstyr)

Hvis minilæsseren er udstyret med antispin-ventil (ekstraudstyr), findes der et ekstra stik på bagsiden af multistikket. Ventilen udligner oliestrømmen mellem højre og venstre sides hydrauliske motorer og forbedrer trækraften på glatte og ujævne overflader. Antispin-ventilen aktiveres ved kontinuerligt at trykke kontakten på joysticket ind. Så snart kontakten slippes, frigives antispin-ventilen. Antispin-ventilens funktion afhænger også af positionen for drivudløsningskontakten:

**X-lås FRA:** Antispin-ventil udligner olieflowet mellem de hydrauliske motorer på venstre og højre side, men en vis mængde olie vil passere mellem venstre og højre side af læsseren via den åbne X-låsventil.

**X-lås TIL:** Antispin-ventilen fordeler oliestrømmen ligeligt mellem de hydrauliske motorer på venstre og højre side - alle fire hjul har bedst mulig trækraft.





## Betjening af læsseren

Læsserens bom og skovl styres med kontrolhåndtagets bevægelser: sidelæns (tilt) og tilbage og fremad (bom op og ned).

- Træk bagud for at løfte bommen
- Skub fremad for at sænke bommen
- Skub til venstre for at hæve skovlens forkant (fyldning)
- Skub til højre for at sænke skovlens forkant (tømning)



Se operatørmanualen for hvert enkelt redskab for mere om betjening af læsseren med de forskellige redskaber. For eksempel er instruktioner vedrørende brugen af en skovl vist i skovlens operatørmanual.

## Bom med teleskopmekanisme (ekstraudstyr)

Bommen med teleskop gør mange opgaver nemmere, også dem, der ikke indebærer løft. Man kan f.eks. skubbe materiale ved hjælp af skovlen, nå frem til vanskelige områder og forbedre synligheden til arbejdsområdet med nogle af redskaberne.

Bommen med teleskopmekanisme betjenes med reguleringsgreb på instrumentpanelet (se s. 25). Drej reguleringsgrebet på bommen med teleskop til højre for at trække bommen ud, og drej til venstre for at trække den ind. Længde på teleskopbommen er 700 mm, og den ekstra løftehøjde er 410 mm.

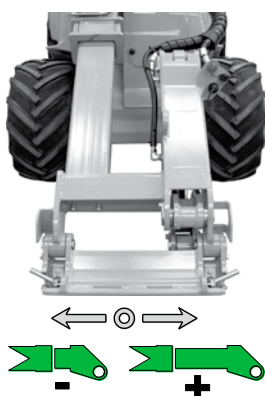

**ADVARSEL**

**Fare for overkrængning - Udtrukket bom kan få læsseren til at tippe over.** Brug teleskoparmen med forsigtighed. Læsserens stabilitet afhænger af læssets afstand til læsserens forende. Når bommen trækkes ud øges vægtens effekt og kapaciteten til sikker håndtering forringes. Se siderne 22 for flere instruktioner om kæntningsbelastning og sikker materialehåndtering.

## Bom med flydemekanisme (ekstraudstyr)

Flydebomsystemet frigiver løftecylinderen, så bommen flyder opad. Dette gør det muligt for redskabet at følge terrænets konturer og gør dermed arbejde på skråninger og ujævnt terræn nemmere. Bommen kan bevæge sig opad fra den position, hvor bomflydesystemet aktiveres.

1. Sænk bommen ned. Med nogle redskaber og ved visse arbejdsopgaver kan det være nyttigt at sænke redskabet, inden flydebomsystemet aktiveres.
2. Slå flydestillingen til med kontakten på instrumentpanelet, jf. side 24.
3. Flydebomindikatoren tænder på instrumentpanelet 



**BEMÆRK:** Omskifteren er installeret på instrumentpanelet, også selvom flydebomsystemet (ekstraudstyr) ikke er installeret på læsseren. Den installerede kontakt betyder ikke, at flydebomsystemet eller bomaffjedringen er installeret.

**BEMÆRK**

Hvis læsseren også er udstyret med bomaffjedringssystemet, aktiveres flydemekanismen, når bomaffjedringssystemet er aktiveret (begge ekstraudstyr).

**BEMÆRK**

Flydesystemet frigiver bommens bevægelse fra den position, hvor systemet aktiveres. Sænk altid redskabet til jorden, når det er muligt, før flydebomsystemet aktiveres. Ved nogle opgaver kan det være nyttigt at trykke redskabet ned, således at læsserens forhjul løfter sig fra jorden.

**BEMÆRK**

Nogle redskaber har en flydekobling indbygget i fastgørelseskoblingen. Dette overflødig gør en flydemekanisme på læsseren. Se redskabets operatørmanual for mere information.



**ADVARSEL**

**Fare for at bommen sænkes, når flydebomsystemet slukkes – Sænk bommen tæt på jorden, før flydebomsystemet deaktiveres.**

Slå kun flydebomsystemet til, når læsseren står stille, og lasten er tæt på jorden. Bommen kan bevæge sig ned, når flydebomsystemet (ekstraudstyr) aktiveres, hvis læsseren er udstyret med bomaffjedringen (ekstraudstyr). Hold flydebomsystemet deaktiveret under normal brug af læsseren, og når der løftes laste med læsseren.

## Selvnivellerende bom (ekstraudstyr)

Bommens selvnivellerende system holder redskabet i samme positionen i forhold til jorden, uanset bommens position.

Det selvnivellerende system er hydraulisk: En nivelleringscylinder på venstre side af bommen følger skovvippecylinderens bevægelser og holder redskabet nivelleret.



**BEMÆRK:** Det selvnivellerende system slår fra, når flydebomsystemet slås til.

## Bomaffjedring (ekstraudstyr)

Avant 755i/760i kan udstyres med bomaffjedring (ekstraudstyr), som er et støddæmpende system til bommen. Når man kører med høj hastighed med en tung last eller et kraftigt redskab, vil bommen begynde at bevæge sig op og ned, hvilket gør kørslen ubehagelig.

Bomaffjedringssystemet består af en hydraulisk trykkumulator, der absorberer og eliminerer bombevægelser og gør kørslen betydeligt jævnere og mere stabil. Bomaffjedringen aktiveres med flydebomkontakten og er aktiv, når flydebomsystemet er aktiveret.

**BEMÆRK:** Læsseren skal også være udstyret med både selvnivellerende bom og flydebomsystem (begge ekstraudstyr).

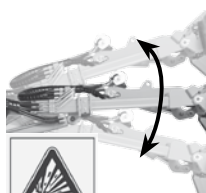

**ADVARSEL**

**Fare for at bommen sænkes, når bomaffjedringen afbrydes – Sænk bommen tæt på jorden, før systemet aktiveres.** Slå kun bomaffjedringen til, når læsseren står stille, og lasten er tæt på jorden, så bommens eventuelle bevægelser ikke forårsager stabilitetsændring. Slå bomaffjedringen fra, når læsseren brug til læsning eller løft.

## Tiltadapter (ekstraudstyr)

Den hydrauliske tiltadapter kan monteres mellem redskabet og redskabets koblingsplade. Det giver føreren mulighed for at vippe redskabet sidelæns fra førersædet.



- Tiltadapter A34148, vippevinkel  $\pm 12,5^\circ$
- Tiltadapter A36505, vippevinkel  $\pm 45^\circ$
- Rotationsadapter A424406, kontinuert 360°

Tiltadapteren er hovedsageligt beregnet til redskaber uden hydraulik. Med det valgfri dobbeltvirkende redskabshydraulik-udtag i fronten er det muligt at montere et hydraulisk drevet redskab (f.eks. 4-i-1-skovlen) sammen med tiltadapteren.

Se operatørmanualen for hvert enkelt redskab for anvisninger for brug af tiltadapteren.

Tiltadapteren betjenes med redskabshydraulikkens reguleringsgreb. Hvis tiltadapteren er tilsluttet til det valgfri ekstra hydraulikudtag på forsiden: Se side 33 i denne manual for anvisninger for brugen.

**BEMÆRK**

Tiltadapteren øger lastens afstand til læsseren. Derfor reduceres læsserens kæntringsbelastning. Brug kun tiltadapere, når det er nødvendigt for at gennemføre specifikke opgaver.

## Adapter til sideskift (ekstraudstyr)

En sideskiftadapter er et koblingsbeslag, der gør det muligt at betjene redskabet uden for læsserens midterlinje. Der er to typer sideskiftadapere til rådighed (pr. 5/2018):

- Adaptermodel til fast sideskift
- Adaptermodel til hydraulisk sideskift



**ADVARSEL**

**Fare for tipping – En sideskiftadapter forringer læsserens sidelæns stabilitet betydeligt.** Brug kun adapterne til specifikke formål som anvist i hver enkelt redskabs operatørmanual. Fjern alle adaptere, når læsseren anvendes til normal brug. Adaptere forringer læsserens stabilitet, og må kun benyttes på jævnt underlag.

## Betjening af redskabshydraulikken

Redskabshydraulikken (hydraulisk drevne redskaber) styres med reguleringsgrebet på betjeningspanelet, eller med knapperne, som betjener redskabshydraulikken på joysticket (ekstraudstyr). Håndgrebet låser i låsepositionen (fremad), hvilket muliggør brugen af de redskaber, der kræver konstant olieflow (roterende kost, rendegraver etc.).



### BEMÆRK

Kontrollér, at redskabshydraulikkens reguleringsgreb helt er fastlåst i positionen, når det er fastlåst. Hvis reguleringsgrebet låses, før det når helt i bund, sænkes effektiviteten af det hydrauliske system, og den hydrauliske olie vil blive overophedet. Justér låsepladen rundt om kontrolhåndtaget om nødvendigt.

### BEMÆRK

Hvis pumpeudvælgeren er i pumpeindstilling 2, kan læsseren stoppe ved kørsel med lavt motoromdrejningstal. Hold normalt håndtaget pumpeindstilling 1. Brug kun pumpeindstilling 2 med redskaber, der kræver høj hydraulikstrøm. Læs det respektive redskabs operatørmanual.



### FARE

#### Farer forbundet med redskaber

– Ophold i nærheden af et redskab i drift kan medføre alvorlig risiko. Sluk redskabshydraulikken, inden førersædet forlades eller motoren standses. Kontrolhåndtagene må kun betjenes fra førersædet.

- Betjeningen afhænger af det enkelte redskab.
- Når redskabet anvendes første gang, skal håndtaget bevæges forsigtigt for at teste og kontrollere redskabets bevægelser.
- Kontinuerlig drift af roterende redskaber opnås ved at skubbe håndtaget i retningen 1 og derefter til låseposition.

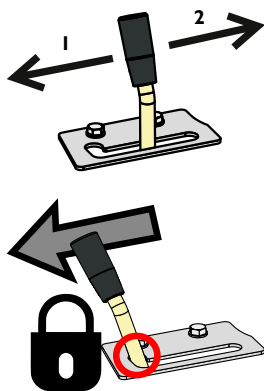

Man kan enten bruge dette håndgreb eller knapperne på det elektriske joystick (ekstraudstyr) til at betjene redskabet. Frigiv grebet til neutral position, når læsseren stoppes.



### ADVARSEL

#### Undgå, at redskabet bevæger sig utilsigtet – Frigiv reguleringsgrebet til neutral position.

Hvis grebet er låst på, kan redskabet bevæge sig, når læsseren startes. Sørg for at frigive reguleringsgrebet, og følg den sikre stopprocedure.

## Joystick med knapper til betjening af redskabshydraulik (ekstraudstyr)

Læsseren kan udstyres med joysticket med 8 funktioner (ekstraudstyr). Redskabshydraulikken kan styres med trykknapper, og teleskopbommen med vippekontakt.

### Redskabshydraulik

Tryk, og hold knapperne nede for at betjene redskabshydraulikkens funktioner.

Knappernes funktion afhænger af redskabet. Se redskabets operatørmanual for mere information.

- Slip knapperne for at stoppe.
- Sørg for, at reguleringsgrebet ikke er i låseposition, når det elektriske joystick er i brug.
- Hvis de elektriske kontakter er i brug, vil dette reguleringsgreb også bevæge sig. Begge måder kan anvendes til at styre redskabet, efter behov

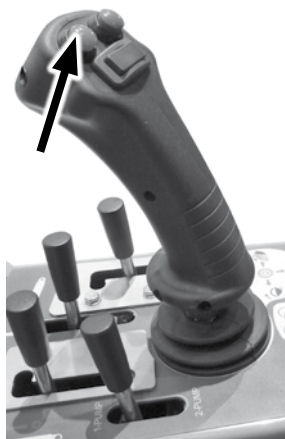

### Undgå pludselige bevægelser af redskabet – Brug elektriske knapper med forsigtighed.

Ved brug af det elektriske joystick, kan redskabet lave pludselige bevægelser. Dette kan forårsage tab af materiale fra redskabet, tab af stabilitet eller skade på redskabet.

### Teleskopbom

Med vippekontakten kan teleskopbommen betjenes trinløst (udtrækning-indtrækning). Hastigheden af teleskopfunktionen afhænger af, hvilken position håndtaget til valg af redskabshydraulikolieflow står i.

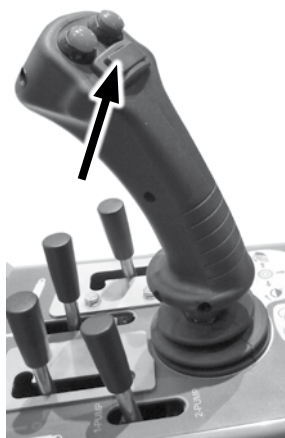

## Pakke med styrekontakt til redskab (ekstraudstyr)

- Ekstraudstyr, som kan bruges til at styre redskabets elektriske funktioner
- Består af 3 stk. styrekontakter, ledninger og en 7-polet stikkontakt, som monteres på redskabshydraulikkens multistik (se side 14). Den tilsvarende stikkontakt på redskabets strømkabel er monteret på redskabets multifunktionsstik. På denne måde tilsluttes både redskabets elkabel og hydrauliske slanger på samme tid med multistikket.
- Se redskabets operatørmanual for mere om, hvordan kontakterne bruges med hvert enkelt redskab.



## Ekstra udtag foran og bagtil til redskabshydraulik (ekstraudstyr):

Ud over standardudtaget til redskabshydraulik kan læsseren udstyres med et ekstra udtag med dobbeltfunktion. Det ekstra hydrauliske udtag har almindelig lynkobling og kan monteres enten på læsserens front eller bagende.

Læsseren kan enten udstyres med et hydraulikudtag bagpå eller med et ekstra frontudtag - ikke med begge dele.

1. Ekstra udtag til redskabshydraulik fortil
  - Lynkoblingerne er placeret under multistikket



2. Lynkoblinger bagtil
  - Lynkoblinger er placeret på toppen af radiatoren.

Hvis ekstra udtag til redskabshydraulik er monteret på bagtil på læsseren, er udtaget af typen med dobbelt funktion.

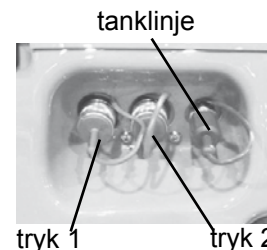

Brug af det ekstra udtag til redskabshydraulik  
Det ekstra udtag styres med dets eget håndtag. Se side 25 for yderligere information



## Arbejdslyssæt (ekstraudstyr)

Minilæsseren kan være udstyret med ekstra arbejdslygter, hvilket gør det nemmere at arbejde i svag belysning. Lysene betjenes med kontakten på instrumentpanelet (se s. 24).



## Forlygter, rotorblink, blinklys og reflektorsæt (ekstraudstyr)

Dette ekstraudstyr muliggør indregistrering til kørsel på offentlig vej i visse lande. Kravene varierer fra land til land, kontakt din AVANT forhandler, hvis du er i tvivl.



## Rotorblink (ekstraudstyr)

Rotorblinket kan hurtigt fjernes ved at løsne holdeskruen og trække det ud. Brug beskyttelsestætning på rotorblinkholderen, for at forhindre vand i at trænge ind og beskadige stikkene. Rotorblinket skal behandles med forsigtighed. Rotorblinket er forseglet, og de indre elementer kan ikke udskiftes eller repareres af føreren.



## Anhængertræk (ekstraudstyr)

Læsseren kan udstyres med anhængertræk (ekstraudstyr). To typer er tilgængelige: 50 mm kugletræk og 50 mm kugle/gaffeltræk. Begge kan monteres direkte på bagkofangeren eller på en ekstra vægt bagtil. Maks vertikal belastning på anhængertrækket er 6900 N, maks trækbelastning er 6000 N.



Sørg for, at vægten på traileren er fordelt korrekt, så en opadgående løftekraft på anhængertrækket undgås.

## Ekstra kontravægte (ekstraudstyr)

Læsseren kan udstyres med ekstra kontravægte, der monteres på den bageste kofanger. Maks antal tilladte ekstra vægte (29 kg/stk) er 3 stk. Hvis maskinen er udstyret med en ekstra vægt med anhængertræk, er det højeste antal tilladte vægte 1 stk. Læsseren kan også udstyres med et ekstra sæt sidevægte (80 kg eller 180 kg), som monteres bag baghjulene.



Ekstra vægt bagtil 29 kg



Ekstra sidevægt (2 x 40 kg)



Vægt bagtil (2 x 40 kg)



**ADVARSEL**

**Risiko for elektrisk stød – Brug eller vedligehold ikke et defekt rotorblink.**

Rotorblinket indeholder højspændingskomponenter. Undlad at bruge eller reparere et beskadiget rotorblink, udskift det med et nyt.



**ADVARSEL**

**Genkalibrér lastsensoren efter montering eller afmontering af kontravægte. Når kontravægten er fjernet skal lastsensoren kontrolleres for at sikre, at den advarer om overbelastning. Se side XX. Kontakt Avant service hvis nødvendigt.**

## Lysbjælke (ekstraudstyr)

Blinklys på lysbjælke, kun tilgængelig for DLX-førerhuset.



**ADVARSEL**

**Fare for at læsseren kan falde ned – Forsøg aldrig at løfte læsseren i kontravægtene, og brug dem aldrig som bindepunkter. Håndtagene på sidekontravægtene er kun til af- eller påmontering af sidevægtene. Fjern løfteøjerne fra kontravægtene for at forhindre, at de kan bruges.**

## Start af motoren

De daglige eftersyn skal udføres før motoren startes (se "Daglige eftersyn" på side 50). Indstil sæde og spejle (hvis monteret), så du har en god arbejdsstilling og ubegrænset synsfelt fra førersædet. Kontrollér, at alle reguleringshåndtag fungerer korrekt. Sørg for at arbejdsområdet er sikkert. Læs og følg betjenings- og sikkerhedsinstruktioner.



**Undgå, at redskabet bevæger sig utilsigtet – Fare for kvæstelser af omkringstående.**

Hvis redskabshydraulikken er tændt under start, og der er et hydraulisk drevet redskab på maskinen, kan redskabet bevæge sig pludseligt og forårsage en farlig situation.

- Sørg for, at redskabshydraulikkens reguleringsgreb er sat i en neutral position under start.
- Aktivér ikke redskabshydraulikkens knapper på joysticket (hvis installerede) under start.



**Sørg for, at læsseren ikke bevæger sig utilsigtet.** Hold hænder og fødder væk fra håndtag og pedaler under start.



**Start ikke læsseren i lukkede rum – Udstødningsemissionen kan dræbe på kun få minutter.** Udstødningsemissioner er giftige i koncentrerede mængder. Brug ikke læsseren i lukkede eller utilstrækkeligt ventilerede rum, eventuelle døre eller garageporte skal åbnes først.

## Motorblokvarmer (ekstraudstyr)

Læsseren kan udstyres med en motorblokvarmer (ekstraudstyr). Motorblokvarmerens stik (230 V) sidder i højre side på maskinens bageste del.



## Start af motoren

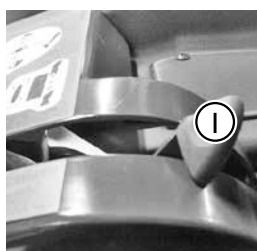

1. Drej hovedafbryderen til ON
2. Flyt gashåndtaget til ca. 1/4 del af fuld gas. ①
3. Sørg for, at redskabshydraulikken er slukket (håndtag i neutral position). Træd ikke på kørepedaleerne.
4. Drej tændingsnøglen til højre, indtil gløderørsindikatorlampen tænder. ②
5. Drej tændingsnøglen videre til højre, indtil motoren starter, efter gløderørsindikatorlampen er tændt.

### BEMÆRK

Aktivér ikke starteren i mere end 10 sekunder ad gangen. Vent et minut før du forsøger igen, hvis motoren ikke vil starte. Hvis motoren ikke starter efter et par forsøg, eller kører dårligt: Se fejlfinding på s. 60 og i motorens operatørmanual.

### Efter start:

### BEMÆRK

Lad motoren varme op og lad motorolien cirkulere i motoren et øjeblik, inden du belaster motoren eller øger motoromdrejningerne.

### BEMÆRK

Sørg for, at alle advarselsslamper på instrumentpanelet er slukket, når motoren kører. Hvis motoren ikke starter efter et par forsøg, eller kører dårligt: se fejlfinding på s. 60.



## **Stop af motoren (sikker stopprocedure)**

1. Sænk kranarmen helt ned. Placer redskabet helt nede på jorden, aktivér parkeringsbremsen, stop redskabet (flyt reguleringsgrebet til redskabshydraulikken til neutralstilling, som beskrevet på side 23), indstil motoromdrejningstallet til tomgang.
2. Stop motoren ved at dreje tændingsnøglen til positionen OFF (til venstre)
3. Frigiv redskabshydraulikkens tryk (se side 41).
4. Tag nøglen ud og slå batteriet fra via hovedafbryderen. Uautoriseret brug af læsseren skal forhindres.

### **BEMÆRK**

Stand motoren hurtigst muligt, hvis nogen af følgende symptomer observeres. Find årsagen, før du genstarter.

- Olietryk- advarselslampe tænder under brug af læsseren.
- Pludselig og usædvanlig støj.
- Pludselig øgning af motorens vibrationer.
- Udstødningsgassen skifter pludselige til mørkere farve eller hvid.

## Kørsel



**ADVARSEL**

**Undgå kollisioner – Praktiser kørsel med læsseren på et sikkert område.** Gør dig fortrolig med kørsel af maskinen ved lav hastighed og på et fladt, jævnt og åbent sted, hvor utilsigtede bevægelser ikke forårsager kollisioner eller udgør en fare for dig selv eller andre. Når du er fortrolig med kørsel ved lav hastighed øges hastigheden gradvist, så du lærer at køre med en højere hastighed. Sørg altid for, der ikke opholder sig personer i maskinens arbejdsområde.

### **Funktionsprincip**

AVANT 755i/760i er udstyret med hydrostatisk drivsystem. En hydraulikpumpe med variabel fortrængning styres proportionalt af de to kørepedaler.

Kørslen styres med pedalerne og gashåndtaget.

- Vælg motorhastighed med gashåndtaget på betjeningspanelet
- Kør i den ønskede retning og hastighed med kørepedalerne
- For at opnå maksimal skubkraft: Træd let på pedalerne – for højere kørehastighed: træd hårdere på pedalerne.



**ADVARSEL**

**Fare for mistet kontrol over læsseren, og læsseren kan krænge over – Reducer hastigheden før skarpe sving og kørsel på ujævnt terræn. Bratte bevægelser med rattet kan få læsseren til at krænge over.** Undgå pludselige bevægelser med rattet, når læsseren kører med høj fart. Kør langsomt, når der transporteres laste, ved kørsel på hældende eller ujævnt terræn eller på glatte overflader. Sænk altid hastigheden før skarpe sving.

### **Kørsel**

- Forlæns kørsel: Træd forsigtigt på højre kørepedal, indtil maskinen begynder at bevæge sig langsomt.
- Baglæns kørsel: Træd forsigtigt på venstre kørepedal.
- Stop maskinen langsomt ved at løfte foden fra pedalen. Maskinen sænker farten og stopper.

Den grundlæggende regel er: anvend lavere omdrejninger ved lettere arbejde og højere omdrejninger ved hårdt arbejde, eller ved høj kørehastighed.

Gashåndtaget kan bruges til at styre motorhastigheden, også under kørslen.

### **BEMÆRK**

Gashåndtaget har også effekt på de hydraulisk drevne redskabers hastighed: jo højere gasregulering, jo hurtigere vil redskabet arbejde. Sørg for ikke at overskride redskabets maks tilladt olieflow.

### **Hvis man ønsker høj trækraft:**

1. Vælg lav kørehastighed (760i)
2. Brug høje motoromdrejninger
3. Træd kun let på pedalen for en lav kørehastighed. På denne måde opnås den fulde effekt af det hydrauliske system og motoren bedst. Hvis motoren er overbelastet, skal pedalen ikke presses yderligere. Brug i stedet højere motoromdrejninger og træd kun let på pedalen.



## Lad læsseren varme ordentligt op

Hydraulikoliens temperatur har indflydelse på læsserens hydrostatiske drivsystem. Hvis omgivelsernes temperatur er på under 5 °C, er det nødvendigt at kontrollere, at reaktionerne på kommandoerne fra kørepedalene er normale. Hvis drivsystemet føles trægt, så skal det hydrauliske system have tid til at varme op ved at lade redskabshydraulikkens pumper køre i tomgang. Kørsel forsigtigt, indtil læsseren når sin normale driftstemperatur.



**ADVARSEL**

### **Risiko for nedsat bremsekraft – Sørg for, at hydraulikolien ikke bliver overophedet.**

Drivsystemets egenskaber ændres, når hydraulikolien bliver varm. Når olien er varm, og den hydrauliske olie køler er slået til, kan maskinens bremselængde være længere, end når maskinen er kold. Hvis læsseren altid kører ved høje omgivelsestemperaturer, skal hydraulikolietype og viskositet være egnet til disse betingelser. Kontakt AVANT service.

I tilfælde af utilstrækkelig bremsekraft i det hydrostatiske drivsystem skal den elektriske parkeringsbremse aktiveres. Baghjulene blokerer. Parkeringsbremsen virker som en nødbremse og vil også aktiveres i tilfælde af tab af olietryk. Parkeringsbremsen er beregnet til at holde læsseren stationær og ikke til gentagen bremsning. Aktivér kun under kørsel, hvis nødvendigt.

## Styring af læsseren

Læsseren styres med rattet. Styresystemet drives hydraulisk. Hold venstre hånd på grebet, som sidder på rattet. På denne måde er din højre hånd fri til at betjene læsserens andre funktioner.

Vær opmærksom på andre maskiner og personer, der bevæger sig i området. Sørg for der ikke er personer inden for fareområdet omkring læsseren og redskabet. Læsserens farezone udgøres af området ved læsserens bom, drejningsområdet på siden, samt området foran og bagved læsseren. Sænk altid redskabet, inden maskinen forlades - læsseren er ikke designet til at holde bom eller last løftet i længere tid. Lær at køre med læsseren på et sikkert sted.



**FARE**



**FARE**



**ADVARSEL**



**FORSIGTIG**

**Husk altid – sikkerhed først.** Test alle læsserens funktioner på et åbent og sikkert sted. Sørg for, der ikke er personer i læsserens kørselsområde og redskabets farezone.

**Risiko for at læsseren vælter forover - Hold lasten tæt ved jorden.** Hold altid læsserens bom i lavest mulige position under kørsel. Risikoen for overkrængning øges betydeligt ved kørsel med en tung last (et tungt redskab eller et stort læs i skovlen) og hævet bom under kørslen.

**Risiko for at læsseren vælter forover - Hold lasten tæt ved jorden.** Drej aldrig med høj kørehastighed. Når læsserens bom er hævet, er maskinens stabilitet forringet i sving.

**Risiko for kollision og knusning.** Husk, at førersædet bevæger sig uden for hjulenes venderadius, når der drejes med maskinen. Ophold dig altid indenfor sikkerhedsrammen.

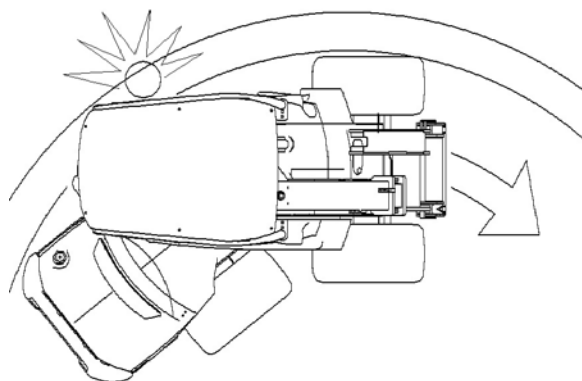

# Arbejde med redskaber

## Krav til redskaber

Ethvert redskab, der monteres på læsseren, skal opfylde gældende sikkerhedsmæssige og tekniske standarder og krav. Et redskab, der ikke er specielt designet til læsseren, kan gøre driften usikker; kontrollér, at Avant-læssermodellen er nævnt specifikt i redskabsmanualen. Nogle redskaber kan kræve brug af særlige beskyttelsesforanstaltninger eller personligt sikkerhedsudstyr.



- Læs redskabsmanualen, inden arbejdet med redskabet startes.
- Kontrollér, at redskabet er kompatibelt med læsseren. Kontakt din AVANT-forhandler hvis nødvendigt.
- Kontrollér, at redskabet er tilsluttet korrekt på hurtigskiftpladen, og at det bliver brugt i overensstemmelse med instruktionerne i operatørmanualen. Følg instruktionerne om personlige værnemidler og sikkerhedsafstande.
- Sænk redskabet ned til jorden, og sluk for læsseren før førersædet forlades. Gør dig fortrolig med driften af redskabet, samt hvordan det stoppes, på et sikkert sted.
- Følg vedligeholdelsesanvisninger.



Kontrollér redskabets maksimalt tilladte hydrauliske olieflow. Justér det hydrauliske fremløb på læsseren, så olieflowet passer til arbejdet, der skal udføres, og redskabet. Se side 25 for yderligere information

## Redskabsmanualer



**Redskaber kan forårsage betydelige risici, der ikke er beskrevet i denne læssers manual.**

Sørg for, at alle redskabsmanualer er tilgængelige. Misbrug af et redskab kan forårsage alvorlige skader eller død.

Hvert redskab har sin egen operatørmanual. Manualen indeholder vigtige oplysninger om sikkerhed, installation, brug og vedligeholdelse.



## Tilkobling af redskaber



Redskabet kobles til hurtigskiftpladen som følger:

### Trin 1:

- Løft låsestifterne på begge sider af hurtigskiftpladen op, og vend dem bagud, så de bliver i positionen.
- Kontrollér, at låsestifterne bliver i positionen. Ellers kan redskabet ikke tilkobles korrekt!

### Trin 2:

- Drej redskabets hurtigskiftplade, så overkanten af pladen hælder fremad.
- Kør minilæsseren ind til redskabet.

### Trin 3:

- Løft bommen forsigtigt, så redskabet løftes fra jorden.
- Skub bommens reguleringsgreb til venstre, så underkanten af hurtigskiftpladen skrues ind til redskabet.

### Trin 4:

- Lås låsestifterne med håndkraft eller via den hydrauliske lås.
- Nogle redskaber kan låses ved hjælp af den automatiske returnering af låsestifte. læs manualen til det enkelte redskab. Det gøres ved at skubbe kontrolhåndtaget mere til venstre, så hurtigskiftpladen drejes mere og beslagene på bommen skubber stifterne ned i hullerne på redskabet.
- **Sørg altid for, at begge låsestifter låses korrekt i redskabets huller!**



Læs altid instruktionerne om tilkobling og brug af redskabet i redskabsmanualen. Brug ikke redskabet, uden at brugervejledningen til rådighed.

## Kontrollér, at redskabet er fastlåst til læsseren



**FARE**

**Risiko for at redskabet kan falde ned – Kontrollér, at redskabet er tilkoblet korrekt til tilkoblingspladen.** Et redskab, der river sig løs, kan vælte eller falde ned på læsseren og forårsage personskade.



**ADVARSEL**

**Sørg altid for, at begge låsestifter låses korrekt i redskabets huller.** Forsøg ikke at låse låsestifterne ved hjælp af beslagene på bommen, når redskabet er løftet mere end en meter over jorden. Brug ikke den automatiske låsning med en redskab, der har en bevægende sammenkobling. Kontrollér, at stifter er låst fast, inden læsseren køres, bommen løftes eller redskabet betjenes. Lås låsestifterne med håndkraft, hvis nødvendigt.



## Hydraulisk hurtigskift (ekstraudstyr)

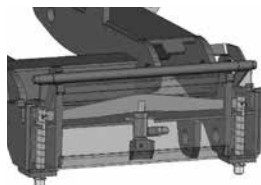

Hydraulisk hurtigskiftplade muliggør tilkobling og frakobling af redskabet fra førersædet. En hydraulisk cylinder på hurtigskiftpladen bevæger låsestifterne op og ned. Det elektro-hydrauliske system fungerer også, når motoren ikke kører, så længe tændingsnøglen er i "ON" (strøm på). Afbryderen er placeret på instrumentpanelet til højre (se s. 24).

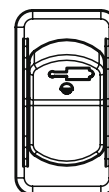

Kontakt op:  
Ulåst position

Kontakt ned:  
Låst position



**FARE**

**Fare for at redskabet river sig løs – Gør dig bekendt med minilæsserens styring på et sikkert sted.** Undgå at lade redskabet falde ned. Betjen kun den hydrauliske kobling, når redskabet er tæt på jorden. Sørg altid for, at låsestifterne er låst korrekt i redskabets huller, også når der bruges hydraulisk låsning. Begge stifter skal være låst.

## Tilkobling af redskabshydraulikslanger

Redskabshydraulikken er udstyret med Faster lynkobling, som forbinder alle slanger på samme tid.



### **Tilkobling af multistik**

Sørg for at stifterne på redskabets koblingsplade er ud for hullerne i minilæsserens koblingsplade. Tilkobling er ikke muligt, hvis multistikket er tilsluttet forkert til tilkoblingsslangen. Tilslut og lås Faster lynkoblingen ved at dreje håndtaget mod læsseren.

Håndtaget skal være let at dreje hele vejen til låsestillingen. Hvis håndtaget ikke drejer let, er det nødvendigt at kontrollere redskabets justering og position samt læsserens konnektorer på siden. Rengør stikkene. Stands motoren, og aflast trykket i redskabshydraulikkens linje.

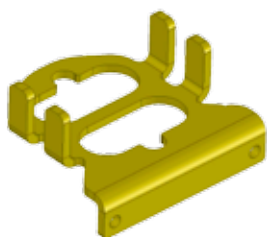

### **Frakobling af multistik**

1. Før afbrydelsen skal redskabet sænkes ned på et solidt og jævnt underlag. Sluk for redskabshydraulikken.
2. Frakobl slangerne ved at trykke på den røde knap på multistikket og samtidig dreje håndgrebet bort fra maskinen.
3. Når arbejdet er afsluttet sættes multistikket i dets holder på redskabet.

### **BEMÆRK**

Sørg for, at de hydrauliske slanger ikke bliver overstrakt eller risikerer at komme i klemme under maskindriften, når redskabet tilkobles.

Læs altid instruktionerne om tilkobling og brug af redskabet i operatørens redskabsmanual.

## Trykaflastning af det hydrauliske system

Sørg for, at der ikke er tryk i det hydrauliske system, som kan medføre fare under service.

Trykaflastning af det hydrauliske system: Stop først motoren, og sænk derefter bommen helt ned til jorden. Flyt alle reguleringsgrebet, herunder teleskoparmens og redskabshydraulikkens reguleringsgreb, til deres yderpositioner et par gange. Husk, at bommen eller redskabet kan bevæge sig af sig selv, når trykket aflastes. Flyt på håndtagene, indtil alle bevægelser er stoppet.



## Transportinstruktioner og fastsurringspunkter

Fastsurringspunkterne er placeret på siderne af bagrammen og på frontrammen, tæt på bommen. Eventuelt kan nedre beslag (ekstraudstyr) være monteret på bagkofanger og/eller bag baghjulene (artikel A418746) monteret på baghjulene, hvor stropper og slinger kan monteres.

Montér rammelåsen på læsseren under transport. Desuden skal bommen være sænket og batteriafbrydernøglen fjernet fra batteriafbryderkontakten. Husk at låse rammelåsen op igen efter transport!

### **Ekstraudstyr til hyppig trailertransport**

Hvis læsseren ofte transporteres på en trailer, kan nedre beslag til nemmere fastsurring af læsseren monteres som ekstraudstyr.



Nedre beslag A418623 monteret på bagerste kofanger eller modvægt



Nedre beslag A418623 monteret på sideramme Ved montering på sideramme er det nødvendigt med to beslag.



Nedre beslag på hjulnav A423091

## Montering af rammelås



Rammelåsen er placeret over knækleddet, under sædebasen, og er fastboltet. Rammen kan låses med den røde rammelås. På denne måde forbliver læsserens ramme lige, f.eks. under transport. Installér rammelåsen i hullerne på front- og bagrammen og fastgør med sikringsplitten.



Blokér altid rammelåsen, inden læsseren transporteres eller løftes. Husk at fjerne rammelåsen igen efter transport. Kontrollér læsserens styretøj efter hver transport.

## Bugsering

Læsseren kan ikke bugseres. Den er udstyret med en hydrostatisk transmission og en hydraulisk parkeringsbremse, som kun kan udløses, når motoren kører, og der er nok tryk i det hydrauliske system. I tilfælde af tekniske fejl, hvor motoren ikke kan startes, skal læsseren flyttes til side en anden maskine eller løftes med f.eks. en gaffeltruck og transporteres til service.

## Løftning

**Løft af læssem med ROPS:** Hvis læssem er udstyret med ROPS sikkerhedsbøjle, skal man benytte fire seler godkendt som løfteudstyr og med en længde på mindst 2000 mm. Slå løfteselerne omkring de fire ROPS hjørnestolper. Løftesættet A418706 indeholder alle nødvendige dele til at løfte en læssem med ROPS sikkerhedsbøjle.

Sørg for, at løfteselerne ikke kan flytte sig, og at læssem ikke svinger rundt, mens den løftes. Slå løfteselerne omkring alle fire ROPS stolper og sørg for at de ikke sidder fast eller bliver beskadiget af f.eks skarpe hjørner.

**Løft af læssem med LX-/DLX-førerhus:** Læssem med LX- eller DLX-førerhus løftes med kroge og kæder i løftebeslag, der monteres på førerhuset i gevindhuller forberedt i førerhusets struktur på taget af førerhuset. Løft læssem med løftkæder og kroge. Løftesættet A417352 indeholder alle nødvendige dele, som skal bruges til at løfte en læssem med LX-/DLX-førerhus.

Når en læssem med L-førerhus skal løftes, skal vinduespanelerne (foran, på siden og bagtil) afmonteres før maskinen løftes.



**Fare for at læssem kan falde ned – Brug passende løfteudstyr, og følg sikkerhedsinstruktionerne og sikker praksis, når læssem løftes.**

- Før læssem løftes, skal tunge redskaber og eventuelle ekstra vægte afmonteres.
- Sænk bommen ned.
- Montér rammelåsen på læssem.
- Følg anvisningerne for den pågældende type førerhus i løftesættets manual.
- Løft aldrig en minilæssem med personer i maskinen.
- Løft læssem uden ryk, og sørg for, at den ikke falder ned eller forvrides.

Det følgende billede viser princippet for løft af læssem med ROPS-sikkerhedsbøjle og fire løfteseler:

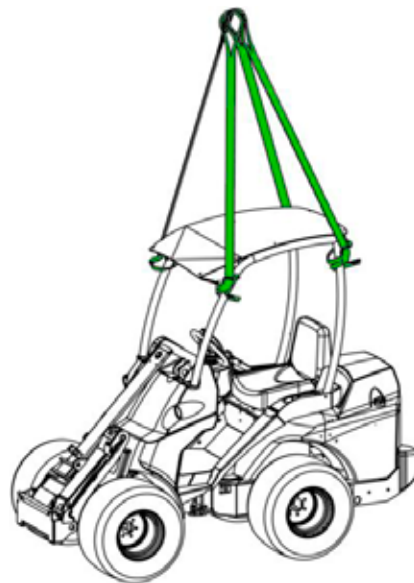

**Fare for at læssem kan falde ned – Forsøg aldrig at løfte læssem i kontravægtene, og brug dem aldrig som bindepunkter.** Håndtagene på sidekontravægtene er kun til af- eller påmontering af sidevægtene. Fjern løfteøjerne fra kontravægtene for at forhindre, at de kan bruges.

## Opbevaring af læssem

Inden opmagasinering i længere tid skal læssem forberedes for at sikre, at levetiden ikke forringes og brugen kan genoptages uden problemer.

- Det anbefales at lade det periodiske serviceeftersyn udføre inden opmagasinering. Kontakt AVANT service.
- Gør læssem omhyggeligt rent.
- Kontrollér, og pletmal eventuelt malede overflader for at undgå rustskader.
- Smørestederne gives fedt, og cylindernes stempelstænger smøres med olie.
- Fjern batteriet fra læssem, og opbevar det på et køligt, godt ventileret sted. Oplad batteriet hver måned.
- Opbevar læssem indendørs, hvis det er muligt. Henstil ikke læssem i direkte sollys.
- Se motormanualen for information om forberedelse af motoren til langtidsopbevaring.

## Førerhuse

AVANT 755i/760i kan udstyres førerhusene L, LX eller DLX (ekstraudstyr). Alle førerhuse er ROPS og FOPS certificeret.

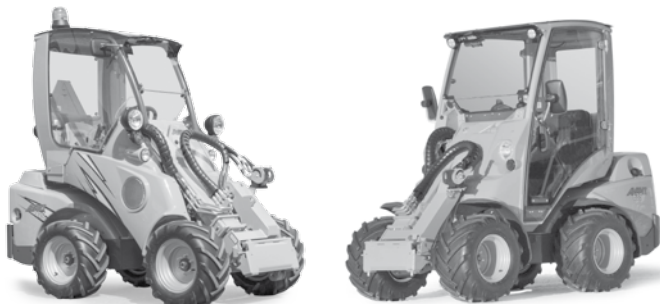

Førerhus L

Førerhus LX



DLX-førerhus

## Kontakter i DLX-førerhus



Nogle af kontakterne i DLX-førerhuset er placeret på instrumentpanelet øverst til højre som vist på s. 24. Panelet indeholder kontakter til

- parkeringsbremse
- hastighedsomskifter (760i)
- varmeblæser
- hydraulisk hurtigskiftplade
- havariblink
- rotorblink.

## Vinduesvisker og sprinkler på forrude



På maskiner med LX- og DLX-førerhus er sprinklertank og påfyldningsdæksel placeret uden for førerhuset, foran forruden til venstre.



På maskiner med L-førerhus er tanken placeret bag det forreste venstre hjul og påfyldningsdækslet på trinbrættet.

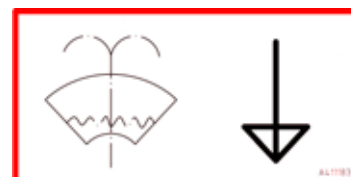

	ROPS halvtag	L-førerhus	LX-førerhus	DLX-førerhus
ROPS/FOPS Certificeret	x	x	x	x
Kan monteres på standard ROPS ramme	N/A	x	-	-
Forrude, visker og sprinkler, højre siderude og bagrude	-	x	x	x
Dør og varmelegeme AC	-	-	x	x
Forlygter	x	x	x	x
Vejtrafik-sæt	Ekstraudstyr	Ekstraudstyr	Ekstraudstyr	x
Arbejdslys-sæt	Ekstraudstyr	Ekstraudstyr	Ekstraudstyr	x
Interiørpaneler, stof-sæde, radio	-	-	-	x
For-/bagskærme	-/ekstraudstyr	-/ekstraudstyr	x/ekstraudstyr	x/x
Sædevarme	x	x	x	x
Sikkerhedssele	2-punkts	2-punkts	3-punkts	3-punkts
Luftaffjedret sæde	-	-	-	Ekstraudstyr

## Afrimning/afdugning

- Drej varmeblæseren til position 4
- Skru helt op for varmen
- Ret de forreste dyser mod vinduerne. Luk alle andre dyser.



**ADVARSEL**

Kør aldrig uden frit udsyn i alle retninger. Lad læsseren varme ordentligt op.

## Varmeelement

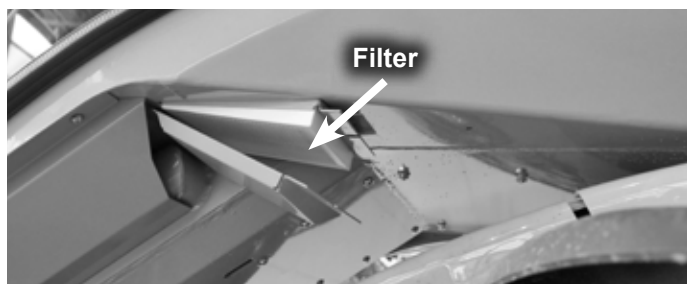
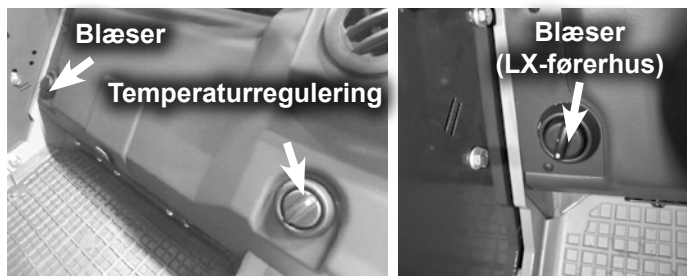

På maskiner med LX- og DLX-førerhus er varmeapparats temperaturregulator placeret til venstre i fodrummet. På maskiner med LX-førerhus sidder blæsertrin-indstillingen også ved pedalerne. På maskiner med DLX-førerhus sidder blæsertrin-indstillingen i instrumentpanelet øverst til højre.

Luftstrømmens temperatur kan justeres med drejekontakten på soklen under sædet. Luftstrømmens retning kan styres med dyserne på frontpanelet og ved pedalerne.

For hurtigere opvarmning er førerhuset udstyret med luftrecirkulation. Et ventilationsspjæld er placeret på panelet under sædet. Når spjældet åbnes trækker varmesystemet luft fra førerhuset, og cirkulerer det gennem dyserne tilbage i førerhuset. På denne måde bliver førerhuset hurtigere opvarmet i koldt vejr. Systemet kan også bruges til afkøling.

### BEMÆRK

Hvis systemet bruges til opvarmning, bør luftcirkulationen slukkes så snart temperaturen i førerhuset er tilstrækkelig, ellers opstår der kondens på vinduerne.

Førerhuset har et udskifteligt ventilationsfilter, som sidder under døren på venstre side (se billedet ovenfor). Patronen (varenr. ) skal skiftes oftere i støvede omgivelser.

### BEMÆRK

Dæk ikke for ventilationsåbningerne nederst til højre bagpå førerhuset, da det kan medføre dannelse af kondens på vinduerne. Kør ikke med læsseren hvis ventilationsfilteret ikke er monteret, store mængder støv kan ophobe sig i ventilationssystemet.

## Aircondition (ekstraudstyr til DLX-førerhus)

DLX-førerhuset kan udstyres med aircondition (ekstraudstyr). A/C-kontakten er placeret i panelet øverst til højre. A/C-kondensatoren er fabriksmonteret, enten på taget af læsseren eller, når lavere totalhøjde ønskes, på bagsiden af førerhuset. Kondensatoren skal holdes ren.

### BEMÆRK

A/C fungerer kun når blæseren er tændt.

Om vinteren: tænd for A/C et par minutter ugentligt, for at smøre A/C-kredsløbet og holde kompressoren i god stand.

For at fungere effektivt, skal A/C-systemet efterses hvert 2. år. Service af A/C-anlægget må kun udføres af fagfolk.

## Sikkerhed



### ADVARSEL

Gør dig fortrolig med den knækstyrede læsser med førerhusets køreegenskaber og dens særlige pladsbehov, på et jævnt og åbent sted.

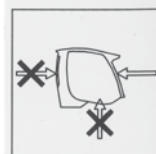

Husk, at førerhuset bevæger sig uden for hjulenes venderadius, når der drejes med maskinen. Dette bør især tages i betragtning ved begrænsede pladsforhold, så førerhusets bageste del ikke bliver beskadiget.

I nødstilfælde kan forruden knuses med nødhammeren placeret i førerhuset. På denne måde er det muligt at komme ud af førerhuset i en nødsituation.



### FORSIGTIG

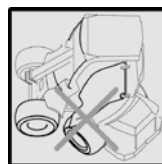

Kør ikke med åben dør til førerhuset, og drej ikke rattet, mens førerhusets dør er åben. Døren kan gå i stykker ved kontakt med hjulene.



# Vedligeholdelse og service

Følg instruktionerne i dette kapitel vedrørende de daglige inspektioner, regelmæssige vedligeholdelsesopgaver og periodisk service for at opretholde maskinens gode og sikre driftstilstand.

Mere information om service i den periodiske serviceplan kan fås hos din Avant-forhandler eller servicepartner. Brugs- og reservedele, som er nødvendige til den periodiske vedligeholdelse, kan fås hos din AVANT-forhandler eller autoriserede servicepartner.



**FARE**

**Fare for personskader – Hvis læsseren er beskadiget eller dårligt vedligeholdt, kan det medføre eller øge risikoen for usikker drift.**

Brug aldrig en læsser, der ikke er i god driftstilstand. Manglende vedligeholdelse og beskadiget udstyr bringer dig og andre i nærheden af maskinen i fare. Overlad de mere krævende serviceopgaver til en professionel tekniker. Anmod om yderligere oplysninger i tilfælde af tvivl om udførelse af reparationer, før arbejdet startes. Kontakt dit nærmeste Avant serviceværksted for yderligere oplysninger om reparationer.

**Følg altid alle instruktioner vedrørende maskinens daglige inspektion, vedligeholdelse og periodisk service. Kontakt din Avant forhandler eller Avant-servicepartner for mere information eller professionelle vedligeholdelsestjenester.**



**ADVARSEL**

**Fare for personskader og/eller nedbrud af udstyr. Følg alle sikkerhedsanvisninger og retningslinjer vedrørende arbejdssikkerhed.** Anmod om yderligere oplysninger i tilfælde af tvivl om udførelse af reparationer, før arbejdet startes. Kontakt dit nærmeste Avant serviceværksted for yderligere oplysninger om reparationer.



**ADVARSEL**

Nogle af de vedligeholdelsesprocedurer, der er anført i dette kapitel, kan udføres af uddannede eller på anden måde erfarne operatører. Anmod om yderligere oplysninger i tilfælde af tvivl om udførelse af servicereparationer eller vedligeholdelse, før arbejdet startes.

Hvis planen for regelmæssig vedligeholdelse ikke følges, og den udført service ikke noteres i denne manual, er det ikke sikkert, at garantien dækker for skader på læsseren. Servicedele kan fås hos din Avant forhandler eller et autoriseret Avant serviceværksted. Kontakt din lokale Avant-forhandler for yderligere oplysninger eller råd.

## Sikkerhedsinstruktioner – Læs sikkerhedsanvisningerne før vedligeholdelsesarbejdet startes



**Undgå at komme til skade under vedligeholdelsesarbejdet – Følg alle anvisninger og sikkerhedsforanstaltninger under vedligeholdelse.**

- Stands motoren og lad den køle af, før service eller vedligeholdelse startes.
- Sæt cylindersikringen på bommens løftecylinder før der udføres arbejde under bommen.
- Aktivér parkeringsbremsen. Parkér altid læsseren på en jævn overflade før vedligeholdelsesarbejdet påbegyndes.
- Installér rammelåsen, når maskinen skal løftes, for eksempel ved dækskift.
- Slå hovedafbryderen, inden er arbejdes på motoren eller udstyret.



**Risiko for forbrændinger – Varme dele.** Lad motoren køle af, inden du åbner til motorrummet. Motor og udstødningsdele kan være meget varme efter brug.

Denne advarselmærkat er placeret i nærheden af motoren. Varme områder omfatter motoren generelt og især dens udstødningsrør og omgivende områder.



Bær beskyttelsesbriller og handsker, når du servicerer maskinen.

## Vedligeholdelse af hydrauliske systemer

Kontrollér hydraulikslanger og -komponenter med stoppet motor og trykaflastet hydrauliksystem. Reparér lækager så snart de opdages, en lille lækage kan hurtigt vokse sig stor. Brug aldrig udstyret, hvis du har bemærket fejl eller lækager i det hydrauliske system. Lækkende hydraulikvæske kan forårsage alvorlig personskade og er skadeligt for miljøet.

Kontrollér hydraulikslangerne for revner og slid. Stands straks arbejdet, hvis det yderste lag på en af slangerne ser slidt ud. Ved tegn på lækage; kontrollér komponenterne ved at holde et stykke pap op i området, hvor der er mistanke om lækage. Hvis du opdager en defekt, skal slangen eller komponenten udskiftes. Kontakt din AVANT forhandler eller servicetekniker for reservedele.



**Håndter aldrig hydrauliske komponenter, hvis hydrauliksystemet er tryksat – Risiko for injektion af hydraulikolie gennem huden.**

Hydraulisk væske under højt tryk kan forårsage alvorlige personskader. Brug aldrig hænderne til at søge efter lækager. Brug aldrig udstyret, hvis du har bemærket fejl eller lækager i det hydrauliske system. Søg omgående lægehjælp, hvis hydraulisk væske trænger ind i huden.



**Risiko for udsprøjtende hydraulikolie - Isolér den hydrauliske akkumulator før service** (kun læssere udstyret med det valgfri bomaffjedringssystem). Hvis læsseren er udstyret med bomaffjedring (ekstraudstyr), er en trykakkumulator tilsluttet bommens hydrauliske kredsløb. Frakobl aldrig en hydraulisk komponent, før akkumulatoren er blevet isoleret fra kredsløbet, og det resterende tryk aflastet.



Væskerne i maskinen er skadelige for miljøet. Aflevér spildolie og -væsker til den lokale genbrugsstation i området.



## Daglige inspektioner og rutinemæssig vedligeholdelse

Gå en runde om maskinen, og se den efter før hver ny arbejdsopgave. Udfør de opgaver, der er angivet nedenfor, efter hver 10 driftstimer vist på læsserens timetæller.

Kontrollér mindst de følgende punkter. Brug ikke læsseren, hvis du bemærker problemer med nogle af de anførte punkter.

Se de følgende sider for en detaljeret beskrivelse af hver inspektion, der er angivet nedenfor.

Før læsseren startes	
1	Læsserens generelle tilstand
2	Rengøring af læsseren
3	Smøring af læsseren
4	Visuel inspektion af bommen og andre metalstrukturer for defekter
5	Kontrol og efterspænding af bolte, møtrikker og hydraulikfittings
6	Kontrol af dæk
7	Hydraulikoliestand
8	Redskabet og dets fastlåsning
Inspektioner af motoren	
9	Motorolieniveau
10	Kølevæskenniveau
11	Vand i brændstoffet
12	Luftfilterelement
13	Batteri og elkabler
Efter start af læsseren	
14	Kørsel og styretøj
15	Bombevægelser
Hvis kontravægte tilføjes eller fjernes	
16	Kalibrering af lastsensor



**Fare for personskader og usikker drift – De daglige inspektioner skal udføres.** Bestem om service er nødvendig, før læsseren startes. Brug ikke læsseren, hvis en defekt konstateres.



**Risiko for forbrændinger – Varme dele.** Udfør de daglige inspektioner, før motoren startes. Lad motoren køle af, inden motorrummet åbnes, hvis læsseren er varm. Motor og udstødningsdele kan være meget varme efter brug.

## Motorservice

Avant 755i/760i er udstyret med en Kohler dieselmotor. Service- og vedligeholdelsesinstruktioner til motoren kan findes i Kohler-manualen, der blev leveret sammen med læsseren.

I tilfælde af modstridende oplysninger mellem denne operatørmanual og motorens manual, skal instruktionerne i denne operatørmanual følges.

### Tidsplan for periodisk vedligeholdelse

Den periodiske vedligeholdelse af Avant-maskiner kan udføres af en person, der er uddannet til at arbejde med Avant-udstyr. Enhver person, der arbejder med service af Avant-udstyr, skal have godt kendskab til risici og farer forbundet med arbejde hydrauliske højtrykssystemer. Målværdier og korrekte trykindstillinger for den specifikke model leveres af Avant servicenetværk.

Tidsplan for periodisk vedligeholdelse		Efter de første 50 arbejdstimer	Efter hver 400 timers brug eller årligt (alt efter hvad der kommer først)
1	Motorolieskift	x	x
2	Udskiftning af motoroliefilter	x	x
3	Skift af hydraulikolie	x	x
4	Udskiftning af hydraulikoliens højtryksfilter	x	x
5	Udskiftning af hydraulikoliens returløbsfilter	x	x
6	Måling af ladningstryk på variabel fortrængningspumpe	x	
7	Måling og justering af effektreguleringsventilen	x	
8	Visuel inspektion af maskinen for defekter	x	x
9	Kontrol af hydrauliksystem for lækager eller løse stik	x	x
10	Kontrol af led	x	x
11	Kontrol af drivmotorens montering	x	x
12	Kontrol af parkeringsbremse	x	x
13	Kontrol af lygter og blinklys' funktion	x	x
14	Kontrol af dæktryk	x	x
15	Motortest, og kontrol for vibrationer	x	x
16	Funktionstest af drivmotor	x	x
17	Kontrol af styretøj	x	x
18	Kontrol af bomfunktion	x	x
19	Kontrol af batteriladning	x	x
20	Visuel inspektion af ledninger	x	x
21	Måling og justering af redskabshydraulik	x	x
22	Udskiftning af brændstoffilter		x
23	Udskiftning af linjebændstoffilter		x
24	Visuel inspektion af brændstoflinjer og brændstoftank	x	x
25	Smøring af maskinen	x	x
26	Inspektion af ekstraudstyr (førerhus, flydende bommekanisme eller ethvert andet ekstraudstyr anskaffet med læsseren)	x	x
27	Inspektion af sikkerhedsramme, sikkerhedssele, lygter, baksignal og eventuelt valgfrit sikkerhedsudstyr (rotorblink, færdselslygter osv.)	x	x
28	Rengøring af brændstoftank		x
29	Udskiftning af luftfilter		x
30	Udskiftning af slidklodser på bom		x
31	Kontrol og kalibrering af lastsensor	x	x
32	Test af airconditionssystemet	x	x
33	Prøvekørsel med maskinen	x	x

#### BEMÆRK

Modul til registrering af periodisk service findes på side 61 i denne operatørmanual. Al periodisk vedligeholdelse skal registreres i tabellen af den servicetekniker, der har udført vedligeholdelsen. Skader eller slid, der skyldes manglende vedligeholdelse, er ikke omfattet af garantien.

## Daglige inspektioner og rutinemæssig vedligeholdelse

### Optankning

Kontrollér brændstofniveau, og tank op om nødvendigt. Sørg for at tanke brændstof før tanken er helt tom. Tank læsseren efter brug, om muligt, for at forhindre kondensering af vand i brændstoftanken. Brug kun diesel med ultralavt svovlindhold. Anvendelse af andet brændsel er ikke tilladt, da driften af emissionskontrollsystemet og motorens indsprøjtningssystem er afhængige af en ren og høj brændstofkvalitet.

**ULTRA LOW SULFUR  
DIESEL FUEL ONLY**

AA17275



**ADVARSEL**

Stands altid motoren, og lad den køle af før optankning. Undgå at spilde brændstof under påfyldning. Skulle dette ske, skal brændstoffet tørres op med det samme for at undgå risiko for brand. Hold brændstoffet væk fra antændelseskilder. Ryg ikke under påfyldning.

**BEMÆRK**

Brug kun rent brændstof, og undgå at der kommer snavs og vand ind i læsserens brændstoftank under påfyldning. Rengør tankdækslet og området omkring det, før det åbnes. Opbevar altid brændstof i en godkendt beholder. Vand i brændstoffet kan forårsage alvorlig skade på motorens indsprøjtningssystem.

Kontrollér regelmæssigt alle brændstofslangers fastspænding og slidtilstand. Efterspænd eller udskift dem efter behov. Hvert andet år skal brændstofssystemet kontrolleres grundigt og brændstoftanken rengøres.

#### **Hvis man løber tør for brændstof:**

Tank op med en anbefalet type dieselolie fra en ren beholder. Hvis du er løbet tør for brændstof, skal brændstofssystemet primes. Tryk på den manuelle pumpe på filteret gentagne gange, indtil den bliver hård.

Hvis læsseren køres på hældende terræn med lavt brændstofniveau, kan læsseren stoppe, fordi brændstofstrømmen til motoren afbrydes midlertidigt. Tank op med brændstof for at forhindre, at læsseren stopper på ujævne overflader.

### I. Læsserens generelle tilstand

- Kontrollér metaldele for skader eller rust.
  - Brug ikke læsseren, hvis defekter, bøjede, korroderede eller deformerede metaldele konstateres. Kontakt AVANT service med anmodning om assistance, hvis nødvendigt.
- Sørg for, at alle sikkerhedsmærkater er på plads og læselige.
  - Brug aldrig læsseren med beskadigede eller manglende sikkerhedsmærkater. Udskift sikkerhedsmærkater, når det er nødvendigt.
- Kontrollér læsserens underside og underlaget for lækager. Kontrollér også jorden/underlaget under læsseren for tegn på lækage.
  - Brug aldrig læsseren, hvis en lækage observeres. Reparér alle lækager, før læsseren tages i brug. Rens alle lækager.
- Kontrollér sikkerhedsbøjles, sikkerhedssele, lygternes og andet sikkerhedsudstyrs tilstand: Sikkerhedsbøjle (ROPS) og beskyttelsestag (FOPS) skal være monteret.
  - Sikkerhedsstrukturene må ikke have synlige skader eller deformationer. De skal altid udskiftes med nye efter en ulykke.
  - Sørg for at alle lygter er rene og funktionsdygtige.
  - Kontrollér, at baksignalet fungerer (hvis installeret).

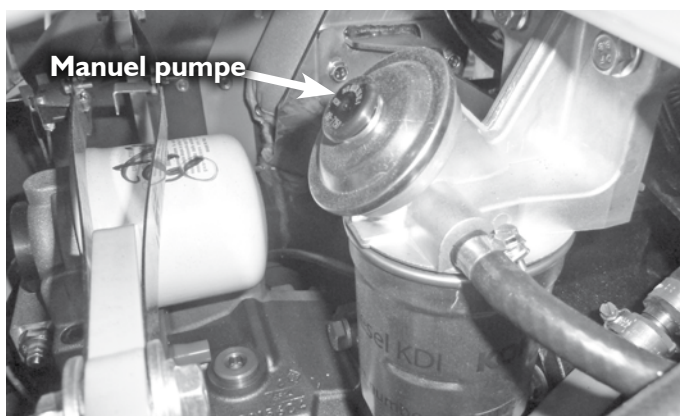

## 2. Rengøring af læsseren

Vær særlig opmærksom på at holde motor, motorrum, batteri og radiatorer omhyggeligt rene. En snavset maskine bliver varm, hvilket kan medføre dårlig ydelse, kortere batterilevetid eller stoppe læsseren på grund af overophedning.

Rengøring af læsseren er ikke kun et spørgsmål om ydre fremtoning. Alle overflader, både malede og andre, vil forblive i bedre stand, når de holdes rene.

Hold alle lygter, vinduer og spejle rene for at sikre udsynet.

Læsseren kan vaskes forsigtigt udvendigt med en højtryksrenser. Brug aldrig trykreenser til at rengøre læsserens indvendige dele eller batteriet; elektriske dele kan blive beskadiget. Vask hydrauliske komponenter (slanger, fittings, cylindere, sikkerhedsmærkater og radiatorer) forsigtigt og aldrig med trykreenser.

**BEMÆRK:** Læsseren er forsynet med en serviceluge for at gøre rengøring af bagrammen nemmere. Monter afdækningspladen igen efter rengøring for at beskytte læsserens indvendige komponenter.

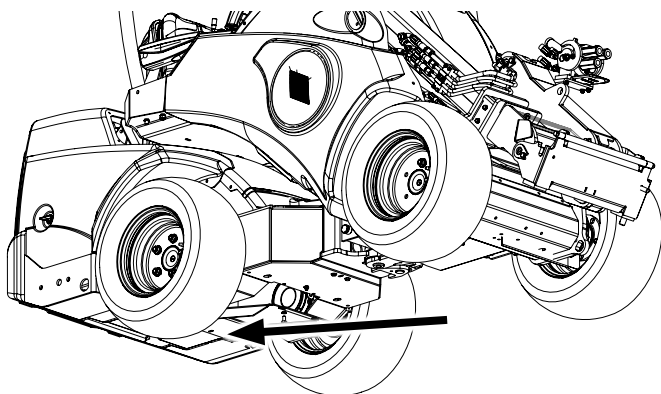

Rengør læsserens førerhus indvendigt med passende mildt rengøringsmiddel og redskaber.

Giv alle smøresteder fedt efter rengøring med trykreenser.

### **BEMÆRK**



Sprøjt aldrig batteri eller motorrum med en højtryksrenser. Køleradiatorer og elektrisk udstyr og deres stik samt isolatorer og batteri kan blive beskadiget. Brug koldt eller varmt vand til at vaske læsserens andre dele. Brug aldrig meget varmt vand (over 70 °C).

## Rengøring af kølesystemer

Læsseren er udstyret med to køleblæseren:

- Hydraulisk oliekøler
- Motorkøler

Hold begge kølere rene for at sikre læsserens pålidelige drift og lange levetid.

Hvis læsseren bruges i støvede forhold, skal kølefladerne og overfladerne rengøres regelmæssigt.

### **BEMÆRK**

Læsseren er udstyret med en hydraulikoliekøler, som er placeret på læsserens højre side, nær kontrolhåndtagene. Sørg for at rense oliekøleren med trykluft, hver gang læsseren serviceres – og endnu oftere, hvis læsseren anvendes under meget støvede forhold.

### **BEMÆRK**

Tilstrækkelig afkøling er vigtig. Rengør skærme, køleribber og andre udvendige overflader på elektriske motorer, omformere og opladeren for at undgå overophedning. Undgå at sprøjte vand på ledninger og elektriske komponenter.

### **BEMÆRK**

**Hvis læsseren er udstyret med klimatisering:** En kondensator til klimaanlægget er installeret på enten på læsserens tag eller bag bagruden. Rengør kondensatoren omhyggeligt og aldrig med højtryksrenser eller med højtryksluftpistol.

## 3. Smøring af læsseren

Smøring af drejepunkter er meget vigtigt for at undgå slid. De fleste smøresteder findes på læsserens bom. Den følgende tabel og billeder viser smøreniplernes placering.

Passende smøreinterval afhænger i høj grad af driftsforholdene. Behov for smøring skal mindst kontrolleres efter hver 10 timers brug. Tilsæt smøremiddel, hvis leddene er blevet snavsede. Det er nødvendigt at sikre, at leddene er tilstrækkeligt smurte. Dårlig smøring medfører hurtig nedslidning af leddene.

Brug et universalsmøremiddel til at smøre maskinen. En smørepistol er nødvendig for at fylde smøreniplerne med smøremiddel. Alle smørenipler er standard R1/8"-smørenipler. Udskift alle beskadigede nipler.

Rengør nippelens ende inden smøring og tilføj kun en lille mængde fedt ad gangen. Nyt smøremiddel vil føre snavs bort fra leddene. Tør overskydende fedt af med en klud.

Smørestederne er anført i tabellen nedenfor.

Smøresteder			antal
A	1.	Knækled, venstre side af læsseren	2
	2.	Styre-cylinder, begge ender af styre-cylinderen, nær knækledet	2
B	3.	Bommens drejetap, begge ender af bommens drejetap	2
	4.	Løftecylinder	2
	5.	Nivelleringscylinder, hvis monteret. Nedre ende, tilgængelig under frontdækslet.	2
C	6.	Teleskopbom. Smør, når bommen er trukket helt ind	3
D	7.	Vippe-cylinder	2
	8.	Hurtigskiftplade, drejetapper og tiltemekanisme	5

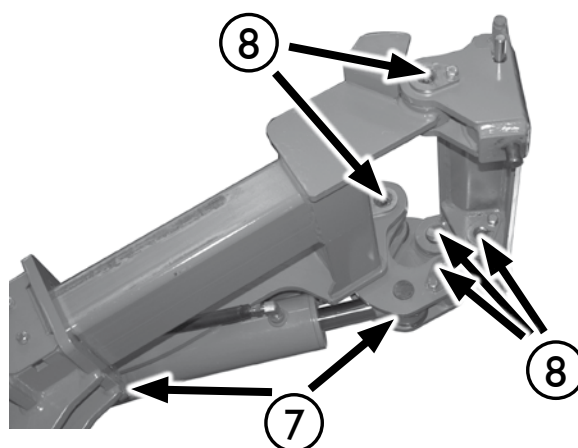
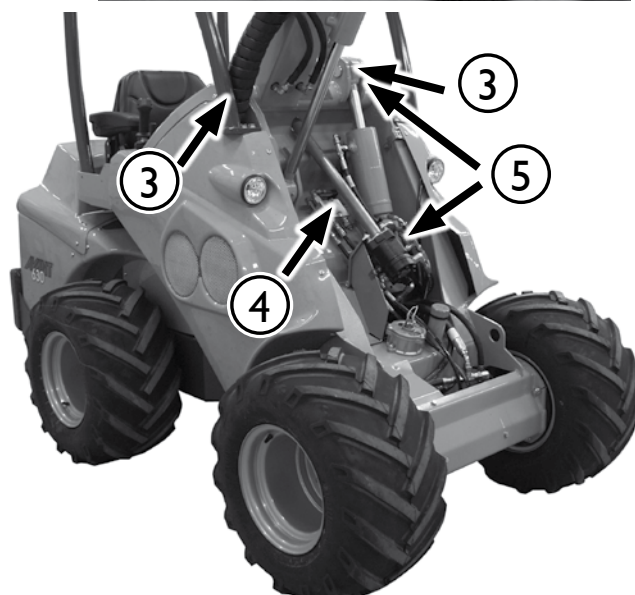
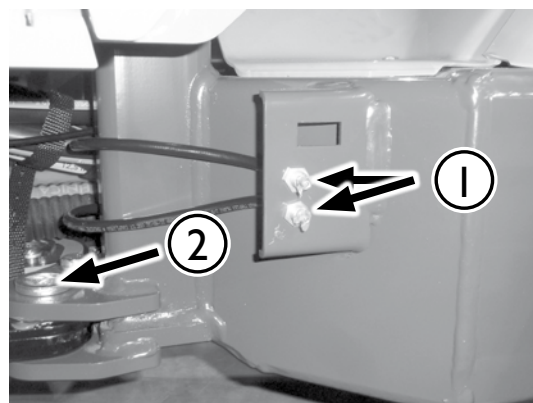



## 4. Visuel inspektion af bommen og andre metalstrukturer for defekter

Kontrollér læsserens strukturer visuelt. Brug ikke læsseren, hvis den har synlige tegn på skader.

- Alle drejetapper skal være i god stand og sikkert fastgjort på plads.
- Kontrollér, at drejetapperne ikke er slidte, og at der ikke er for stort slør i leddene. Slidte drejetapper fører til slid og svigt i leddene. Kun et lille slør er acceptabelt.
- Teleskopbommen har slidklodser, der slides under brug. Teleskopbommens indvendig del må ikke bevæge sig markant, når den håndteres med håndkraft. Hvis det er nødvendigt at justere eller udskifte slidklodser, skal Avant service kontaktes.



**ADVARSEL**

**Risiko for at redskabet falder ned – Kontrollér alle drejetapper**  
Kontroller låseboltenes fastspænding på alle drejetapper. Løse låsebolte skal fastspændes med brug af gevindsikring.

### Læsserens metalstrukturer



**ADVARSEL**

**Tag læsseren ud af brug, og kontakt AVANT service i tilfælde af at læsserens stålstruktur bliver beskadiget.** Forkert udført reparation eller forkerte materialer kan medføre alvorlige fejl og følgeskader på læsseren.



**ADVARSEL**

Hvis maskinens ROPS-sikkerhedsbøjle eller FOPS-halvtag bliver beskadiget, skal maskinen efterses af en AVANT servicetekniker. Det er ikke tilladt selv at reparere ROPS og FOPS.

## 5. Kontrollér, og stram bolte, møtrikker og hydraulikfittings

Kontrollér boltes, møtrickers og hydraulikfittings fastspænding med regelmæssige mellemrum. Pas på ikke at overspænde: efterspænd kun de hydrauliske fittings, hvis det er nødvendigt.

Fastspændingsmomenterne på hjulmøtrikkerne er 150 Nm.

Kontrollér drejetappernes fastspænding. Efterspænd, og brug om nødvendigt gevindsikring.



**ADVARSEL**

**Risiko for at redskabet falder ned – Kontrollér alle drejetapper**  
Kontrollér låseboltenes fastspænding på alle drejetapper. Løse låsebolte skal fastspændes med brug af gevindsikring.



**FORSIGTIG**

Hjulmøtrikker sætter sig i løbet af de første timers brug af læssereb og kan gå løs. Efterspænd hjulmøtrikkerne efter de første 5 driftstimer. Kontrollér hjulmøtrikkernes tilspænding regelmæssigt.

## 6. Kontrol af hjul

Kontrollér hjulenes tilstand visuelt. Brug ikke læsseren, hvis de har synlige tegn på skader.

Kontrollér dæktrykket med en trykmåler, hvis der er mistanke om forkert tryk. Dæktrykket skal kontrolleres uden redskaber og ekstra kontravægte monterede.

Korrekte dæktryk afhænger af den faktiske belastning. Se kapitlet med tekniske specifikationer



**ADVARSEL**

**Risiko for ustabilitet på grund af dækfejl – Forsøg aldrig at reparere et dæk selv.** Læsseren er udstyret med kraftige dæk, som kun må repareres af en kvalificeret dækspecialist.

## 7. Hydraulikoliestand

Hydraulikoliefilteret er placeret foran på bommen, under et dæksel.

Hydraulikoliestanden kan kontrolleres med målepinden i beholderen. Lås bommen med cylindersikringen for at få adgang til påfyldningsåbningen. Lad ikke nogen form for urenheder komme ned i den hydrauliske olietank når påfyldningsdækslet åbnes.



Husk at bruge cylindersikringen (s. 28)

### ADVARSEL

Hydraulikoliestanden skal være ud for det nederste mærke på målepinden (1), når læsserens bom er hævet.

Stram målepinden i gevindet, når oliestanden måles. Genopfyld hvis nødvendigt, men overskrid aldrig det øverste mærke (2). Overfyldning kan forårsage overløb af olie, når bommen sænkes.

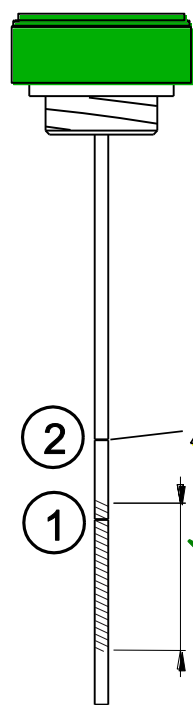

1 Olieniveaumarkør Fyld op til dette mærke, når hydrauliksystemet er koldt. Området, som er fremhævet i den tilstødende figur, viser tilnærmelsesvist det acceptable niveau.

2 Det andet mærke på målepinden angiver det maksimale hydraulikolieniveau. Olien kan nå dette niveau, når hydrauliksystemet er varmt.

Overfyld aldrig hydraulikolietanken. Olie kan strømme over eller danne skum inde i tanken.

Der er et filter i oliepindens hætte, som skal rengøres eller skiftes en gang om året.

## 8. Redskabet og dets fastlåsning

Kontrollér redskabets og låsestifternes fastlåsning til hurtigskiftpladen.

- Begge stifter skal kunne bevæge sig gennem redskabets nedre beslag.
- Se operatørmanualen for det monterede redskab for oplysninger om kontrol af redskabets korrekte funktion og fastkoblinger.

Brug ikke læsseren, hvis koblingsstifterne ikke låser ned. Hold altid operatørmanualen for hvert enkelt redskab tilgængelig.

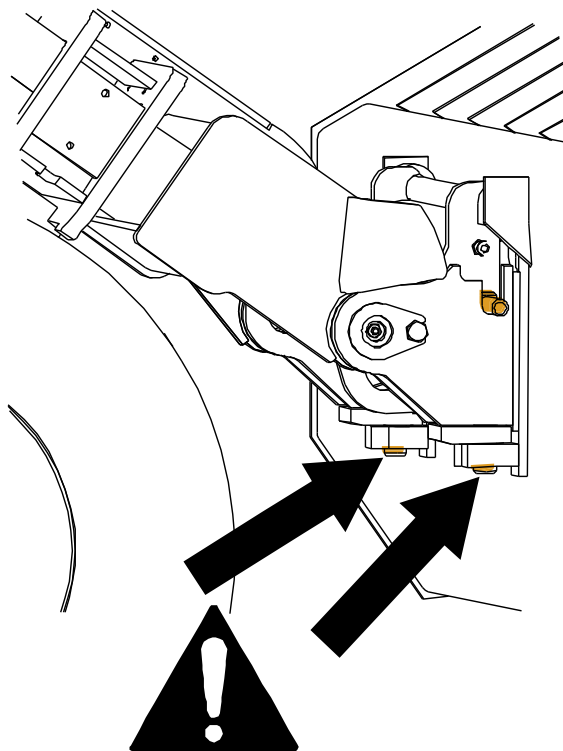

## Inspektioner af motoren og rutinemæssig vedligeholdelse

### 9. Motorolieniveau

Kontrollér olieniveauet i motoren med målepinden. For at få korrekt resultat med målepinden

- Parkér læsseren på en jævn overflade
- Lad motoren køle af, og lad olieniveauet stabilisere før oliestanden måles.
- Skub målepinden helt ind for at opnå den korrekte aflæsning.

Hvis motorolieniveauet ikke er mellem markørerne på målepinden, er det nødvendigt at efterfylde med en lille mængde af den anbefalede motorolie, lade olieniveauet stabilisere og kontrollere niveauet igen. Tilsæt ikke for meget olie til motoren, da det kan beskadige motoren.

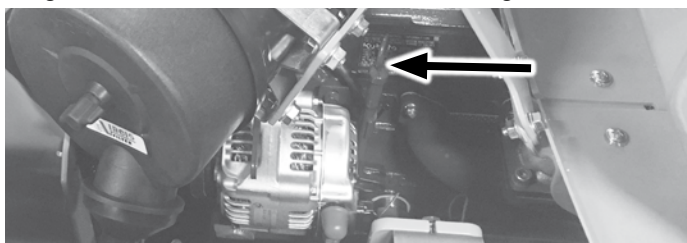

### 10. Kølevæskeniiveau

Motorens kølesystem anvender en tryksat reservetank. Kølevæskeniiveauet skal være over minimumsmærket på beholderen og mindst 3 cm under påfyldningsdækslet. Åbn aldrig dækslet på reservetanken, hvis motoren er varm! Om nødvendigt tilsættes kun en 50 % blanding af glykolfrostvæske og rent vand for at forhindre indre korrosion af motoren.

Kølevæskebeholderen er placeret i motorrummet.



**ADVARSEL**



Åben aldrig den tryksatte kølevæskebeholder, imens motoren er varm. Risiko for udslyngning af varm kølevæske, der kan forårsage alvorlig forbrænding. Lad motoren køle helt ned, før radiatoren åbnes.



### 11. Vand i brændstoffet

En vandudskiller er tilsluttet brændstoflinjerne. Hvis advarselsskylampen i instrumentpanelet lyser, skal vandseparatoren kontrolleres og drænes. Vandseparatoren drænes ved at åbne en ventil i bunden. Lad vandet løbe af i en beholder, og bortskaf det som brugt olie. Stram omhyggeligt aftapningsproppen igen.

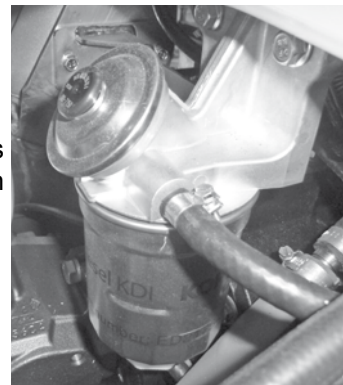

### 12. Luftfilterelement

Motorluftfilteret forhindrer støv og snavs i at trænge ind i motoren. Ved støvede driftsforhold kan det være nødvendigt at rengøre luftfilterelementet mellem de planlagte udskiftninger.



1. Klem om gummiventilen på filterhuset for at dræne filteret for vand og snavs.
2. Tør filterhusets ydre overflade af, før det åbnes.
3. Fjern filterpatronen.
4. Bank forsigtigt filterets lukkede ende let mod en ren, glat overflade, for at rense det. Brug aldrig trykluft til at rense filteret!
5. Fjern ikke det indvendige element.
6. Rengør de indre dele af filterhuset med en fugtig klud.
7. Monter filterpatronen igen, og forsegl. Kontrollér tætheden mellem filter og filterhusets dæksel.

#### **BEMÆRK**

Forsøg aldrig at rengøre et luftfilterelement med trykluft. Luftfilteret bliver let beskadiget, og dermed kan støvpartikler trænge ind i motoren og forårsage slitage.

#### **BEMÆRK**

Undgå motorslid og beskadigelse – Kør aldrig læsseren korrekt monteret luftfilterpatron.

Fjern ikke det indvendige luftfilterelement. Det forhindrer, at snavs trænger ind i motoren under udskiftning af luftfilterelementet.

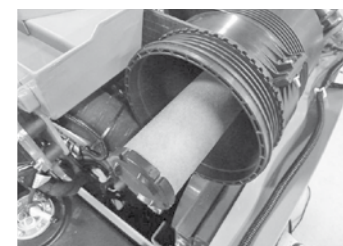

## 13. Batteri og elkabler

Minilæsserens 12 V-batteri er placeret til højre for motoren. De rutinemæssige kontroller af batteriet kan udføres ved kun at fjerne toppanelet på bagrammen (motordæksel). For at opnå fuld adgang til batteriet er det nødvendigt at fjerne læsserens højre bagpanel.

Kontrollér, at batteriet og elkablerne er rene, fastgjorte og i god tilstand.

- Kontrollér batterikabler, stik og klemmer visuelt. Hvis et kabel eller dets isolering er blevet sprødt, er der risiko for kortslutning. Udskift kabler og isolatorer, hvis nødvendigt.
- Inspicér, og rens batteriklemmerne regelmæssigt. Hvis klemmerne er korroderede, skal de renses.
- Kontrollér, at batteriet er korrekt fastspændt og ikke kan bevæge sig.
- Rengør området omkring batteriet omhyggeligt. Fjern også snavs fra, under og omkring batteriet.
- Sørg for, kablerne i motorrummet ikke rører ved skarpe kanter.
- Kontrollér batterihovedafbryderens samt dens kablers tilstand og fastspænding.



### **BEMÆRK**

Afbryd (isolér) først batteriet med batterihovedafbryderen.



### **ADVARSEL**

Batteri og batteripoler indeholder bly. Se sikkerhedsinstruktioner om håndtering af batteriet på side 9, før batteriet håndteres.

Batteriet er forseglet og vedligeholdelsesfrit, hvilket betyder, at det ikke behøver og ikke kan genopfyldes med vand i sin levetid. Forsøg ikke at åbne batteriets dæksel.

Hvis nødvendigt udskiftes batteriet med et nyt batteri, der opfylder de oprindelige specifikationer. Håndtér altid batterier med forsigtighed, og aflever brugte batterier til genanvendelse.

## Kontroller efter start af læsseren.

### 14. Kørsel og styring

- Kontrollér, at fodpedaler og styretøj fungerer korrekt. Pedalerne skal kunne bevæge sig frit, de må ikke sidde fast eller føles træge
- Kontrollér at læsseren stopper, når kørepedalerne slippes. Brug ikke læsseren, hvis bremsevænen er nedsat, eller hvis den triller.
- Lad læsseren varme ordentligt op, og kontrollér styretøjet.

### 15. Bombevægelser

- Bommen skal nemt kunne bevæges til alle yderstillinger, når der ikke er monteret et redskab.
- Kontrollér, at bommen nemt kan bevæges inden for sit normale funktionsområde, når et redskab er monteret.
- Hydraulikslanger og elektriske kabler må aldrig kunne komme i klemme eller blive overstrakt, uanset bommens position.
- Hvis bommen begynder at knirke under belastning, skal bommens slidklodser smøres og overskydende fedt tørres bort.



**Undgå at flytte redskabet til en position, hvor det kan komme i berøring med læsseren.** Nogle redskaber kan komme i kontakt med fordæk, bom eller læsserens struktur, når bommen flyttes eller vippes til ekstreme positioner. Brug kun redskabet til de tilsigtede formål.



**Hvis kontravægte tilføjes eller fjernes****16. Kalibrering af lastsensor****ADVARSEL**

**Risiko for overkrængning – Lastsensoren kan muligvis give unøjagtige oplysninger, hvis den ikke er kalibreret efter montering eller afmontering af kontravægt. Lastsensoren skal kalibreres i tilfælde af efter montering eller afmontering af mere end to AVANT-vægt bagtil (+/- 58 kg) på maskinen.**

**ADVARSEL**

**Risiko for at læsseren krænger over og knusning under nedsænkning af redskabet – Udfør kalibreringen på fladt, jævnt underlag og ikke hold afstand til læsserens bom.**

Under lastsensorens kalibrering er det nødvendigt at løfte en tung last, der skal være tung nok til at for læsseren til at vippe fremover.

- Brug kun læsserens bom til at løfte baghjulene fra jorden.
- Hold hænder og fødder væk fra baghjulene, mens kalibreringen udføres.
- Tillad ikke nogen at sidde i førersædet, mens lastsensoren kalibreres – Det kan forårsage kvæstelser, hvis læsseren bevæger sig utilsigtet!
- Fjern dækslerne fra bagsiden af læsseren, før kalibreringsproceduren indledes.
- Løft kun faste genstande, når kalibreringen udføres. Hvis der løftes bløde materialer, f.eks. sand med skovlen, kan læsseren bevæge sig, hvis sand begynder at løbe fra skovlen.
- Hold hænder og fødder væk fra varme motordele, mens kalibreringen udføres.

**Kalibrering af lastsensor:**

1. Montér eller afmontér modvægten fra lasteren.
2. Fjern motorens dækplade og den venstre dækplade på bagsiden.
3. Løft en byrde med læsseren, der er så tung, at baghjulene løftes fra jorden.
4. Løsn skruen, markeret med pilene (se billedet), med to 13 mm skruenøgler. Når de to stålband er i kontakt med hinanden, spændes skruen fast igen.
5. Sænk byrden, så baghjulene kommer ned på jorden igen, og montér dækpladerne.
6. Tjek lastsensorens funktion.

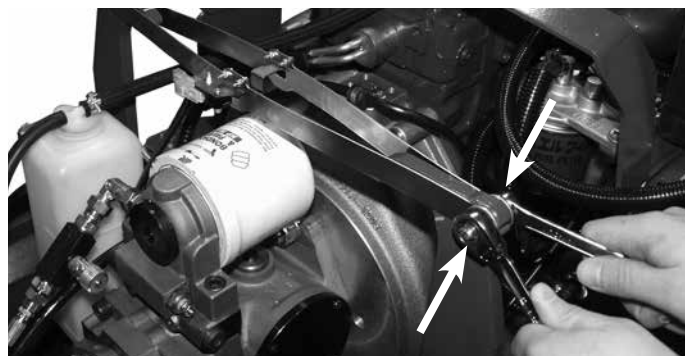
**BEMÆRK**

Baghjulene skal løftes ved hjælp af for stor byrde på læsserens bom for, at justeringen kan udføres korrekt. Kalibreringen kan ikke udføres ved at løfte læsseren med en donkraft.



## Hovedsikringer

I tilfælde af elektriske funktionsfejl, skal sikringerne altid kontrolleres først. Hvis en sikring springer gentagne gange, bør der søges efter årsagen. Elektriske kabler kan være beskadiget. Kontakt Avant service, hvis nødvendigt.

### Hovedsikringsboks L og ROPS

er placeret udenfor førerhuset, på højre side af læsserens bom.

På læssere udstyret med ROPS halvtag eller L-førerhus, skal bommen løftes først, hvis det er muligt, for at få lettere adgang til hovedsikringerne. Husk at bruge cylindersikringen. Hvis kranarmen ikke kan løftes, skal sikringerne kontrolleres efter afmontering af afdækningspladen i højre side.

På læssere udstyret med LX- eller DLX-førerhus er hovedsikringsboksen placeret på højre side under forruden, under et metaldæksel.



### Hovedsikringsboks førerhus LX og DLX

Hovedsikringsboksen på læssere med førerhus LX/DLX er placeret uden for førerhuset på højre side under forruden, beskyttet af et metaldæksel.



På maskiner med DLX-førerhus og A/C er der yderligere sikringer placeret i sikringsboksen nær gashåndtaget, de bliver tilgængelige ved at fjerne højre sidepanel udenpå førerhuset.

25A 12V outlet front, cont. Trailer outlet
25A Road traffic light kit
20A
10A Parking brake Drive speed switch
30A 12V outlet front Hydr. quick attach plate
15A Front/rear aux hydr. select switch 400/500

25A Hydraulic oil cooler
10A Indicator lights Gauges dashboard Horn
30A 12V outlet dashboard Standard work lights
20A Boom floating Hydraulic rear lift
25A Cab: wiper & washer Cab: heater fan
25A Joystick Seat heater

25A 12V ulosotto, etu jalkuva parakaunusputohole
25A Tietokennearja
20A
10A Vakoo/jarru 150
30A 12V ulosotto, etu Hydr. liikkelaakku
15A Lisävalot Eturussotien kahdenus
25A Hydraulisen nostin
10A Merkkivalot Käynnistys Ajoneuvo
20A 12V ulosotto, kojetaulu Standard työvalot
20A Puotin keltaista Takanostolaista
25A Hydr. pyyhkiinjärjestelmä Hydr. puhaltin
15A Ajoneuvon istuintämmitys Etu-/Takanostolaisten valintajärjestelmä 400/500

Førerhusene LX og DLX

ROPS halvtag og L-førerhus

## Elektriske pærer

	Elektrisk pære	Varenr. Pæretype
1.	Forlys 1000 lumen	66266
2.	Arbejdslys 700 lumen (ekstraudstyr)	66068
3.	Arbejdslys 2500 lumen (ekstraudstyr)	A419163
4.	LX/DLX forlygter	H4

## Hydraulikoliekølerens blæsesikring

Den røde indikator  på instrumentpanelet indikerer, at den hydrauliske oliekoelerblæser-sikring er sprunget. Hvis indikatoren lyser, skal du kontrollere oliekoelerblæserens 25A sikring. Kontakt AVANT service hvis nødvendigt.

## Nødstrømsforsyning og startkabler

Hvis nødvendigt kan motoren startes med nødstrømsforsyning ved hjælp af et sæt startkabler med tilstrækkelig kabeltykkelse.

1. Tilslut først den ene ende af det røde kabel til den positive (+) pol på det døde batteri.
2. Tilslut derefter den anden ende af det positive startkabel til den positive (+) pol på det strømgivende batteri.
3. Tilslut så den ene ende af det negative startkabel til den negative (-) pol på det strømgivende batteri.
4. Til sidst forbindes den anden ende af det sorte startkabel til en fast, ikke-malet metaldel på motoren i den døde læsser, så langt fra det døde batteri som muligt.



Læs det strømgivende køretøjs operatørmanual, for at være sikker på, at det er egnet til at give starthjælp. Køretøjet kan blive beskadiget, når det giver starthjælp.

Led aldrig strømmen uden om batteriet, tilslut aldrig kablerne direkte til startmotoren. Motoren kan blive beskadiget.

### Filtre

De følgende billeder og tabeller viser placering og varenumre for filtrene.

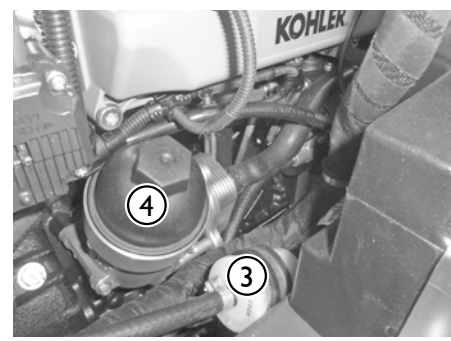
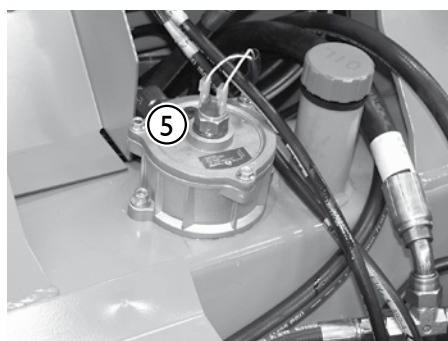
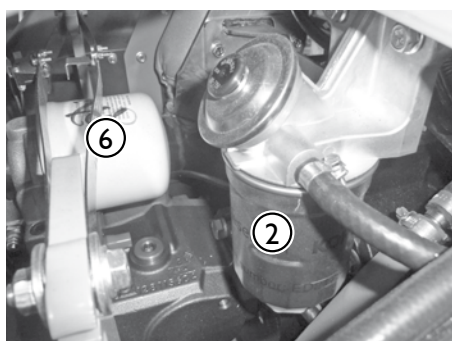
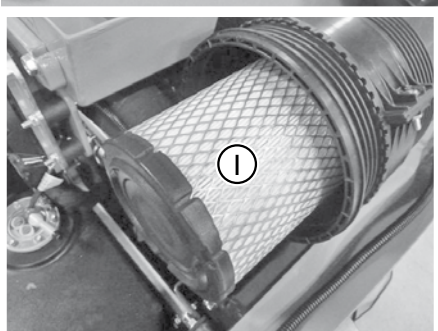
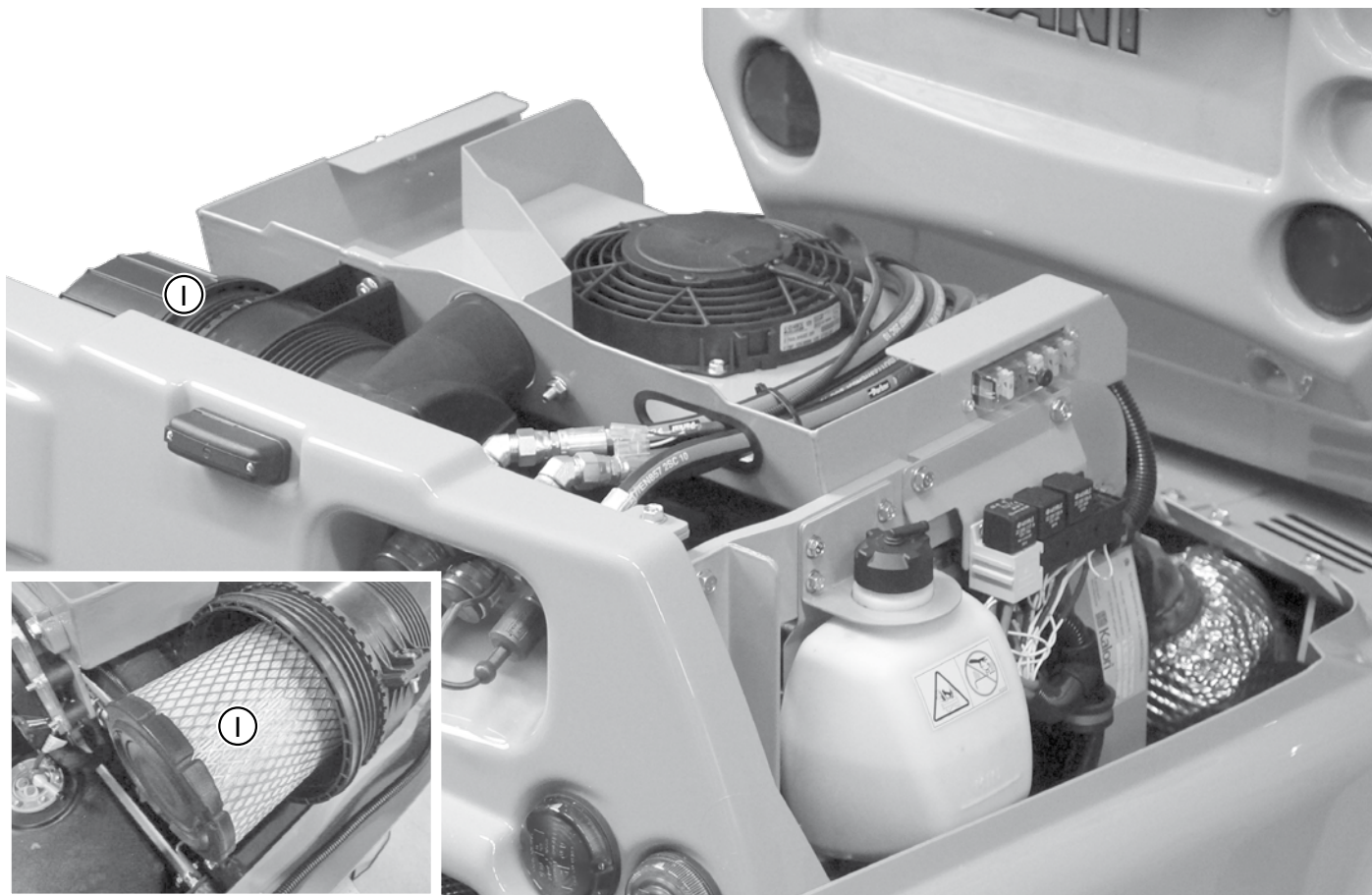

AVANT 755i/760i - filtre		Varenummer
1.	Luftfilter	66060
2.	Brændstoffilter	66062
3.	Brændstoffilter, forfilter	64657
4.	Motoroliefilter	66063
5.	Hydraulikoliefilter, retur	65227
6.	Hydraulikoliefilter, tryk	64807
<b>Filtersæt, 755i/760i</b>		<b>A418900</b>

Førerhusets luftfilterpatron, førerhus LX og DLX, varenr. 65118

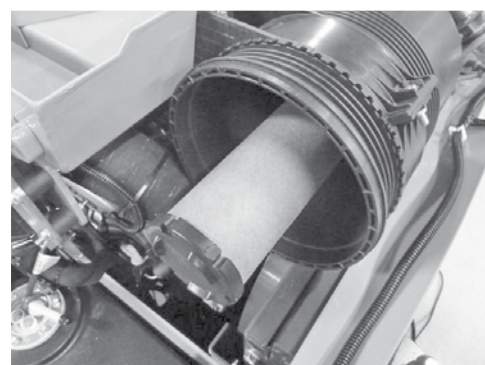

66061 Luftfilter, indvendigt element  
(skift kun hvis nødvendigt)

## Fejlfinding

Problem	Mulig årsag	Afhjælpning
Motoren tørner ikke	Hovedafbryderen er på OFF.	Slå hovedafbryderen til
	Batteriet er afladet, batterispænding for lav	Kontrollér og genoplad
	Sprunget sikring	Kontrollér sikringer. Hvis sikringen springer igen, find ud af årsagen. Kontakt kundeservice
		Kontrollér også den hovedsikring, der er installeret i batterikablerne.
Batterikabler er ikke ordentligt tilsluttet	Kontrollér kablerne og polerne, rengør og efterspænd hvis nødvendigt	
Motoren tørner, men starter ikke, eller starter og stopper øjeblikkeligt	Ingen brændstof, eller forkert type brændstof	Fyld tanken op med den korrekte type brændstof. Dræn vandet fra brændstoffilteret Husk at prime brændstofssystemet, se s. 55
	Motoren får ikke brændstof, tilstoppet brændstoffilter eller brændstofslange	Dræn vandet fra brændstoffilteret Husk at prime brændstofsystemet, se s. 55
		Kontrollér, at brændstofslinger og brændstoffilter er rene, og at de ikke har været frosset. Skift brændstoffilteret, rengør brændstofslingerne
	Kold omgivelsestemperatur	Hold tændingsnøglen i forvarmer-position i en længere periode Hvis forvarmerindikatoren lyser, er det nødvendigt at vente til den slukker, før læsseren startes. Forlæng starttid, dog maks 5 sekunder.
		Brug den korrekte type motorolie
	Gitter-varmelegeme-fejl	Kontrollér sikringer og relæ
	Redskabshydraulikkens kontrolhåndtag er i låsestilling	Sæt kontrolhåndtaget i midterposition (neutral).
Batteriet er afladet eller beskadiget	Brug startkabler og genoplad via et andet batteri (se s. 58), eller udskift, hvis beskadiget.	
Motor løber varm	Tilstoppet køler	Rengør køler og blæse fra motorsiden
	Kølevæskniveau er lavt	Tilføj kølevæske
	Lækkende kølevæskesystem	Kontrollér, om kølevæskens trykbeholderdæksel slutter tæt. Kontrollér kølevæskesystemet - og alle slanger og tilslutninger
Hydrauliksystemet overopheder	Lavt hydraulikolieniveau	Kontrollér, og fyld op: se side 54
	Tilstoppet oliekoeler	Rengør køler og blæser
	Blæser-fejl	Kontrollér og rengør, reparér om nødvendigt
	Begrænset hydraulikolieflow	Sørg for, at redskabshydraulikventiler er helt åbne, når der anvendes redskaber, der kræver et højt flow Justér låsepladen rundt om kontrolhåndtaget om nødvendigt
	Hydrauliksystemet er overbelastet	Reducér motoromdrejninger, brug 1-pumpe-indstillingen, kontrollér redskabet for fejl.
Læsseren bevæger sig ikke, selvom parkeringsbremsen er udløst	Løs forbindelse til parkeringsbremsens kontakt, sprunget sikring eller defekt kontakt	Kontrollér ledninger, sikring og kontakt, og reparér om nødvendigt. Kontakt service.
	Lavt hydraulisk ladetryk	Kontakt service for kontrol af tryk
	Defekt magnetventil	Kontrollér, og udskift om muligt. Kontakt kundeservice

## Udført service

1. Kunde \_\_\_\_\_

2. Læssermodel AVANT \_\_\_\_\_ Serienr. \_\_\_\_\_

3. Leveringsdato \_\_\_\_\_

Service dato dd/mm/åååå	Driftstimer	Bemærkninger	Service ret af: Stempel/underskrift
___/___/____	_____ / 50 timer		
___/___/____	_____ / 450 timer		
___/___/____	_____ / 850 timer		
___/___/____	_____ / 1250 timer		
___/___/____	_____ / 1650 timer		
___/___/____	_____ / 2050 timer		
___/___/____	_____ / 2450 timer		
___/___/____	_____ / 2850 timer		
___/___/____	_____ / 3250 timer		
___/___/____	_____ / 3650 timer		
___/___/____	_____ / 4050 timer		

## 755i, 760i

EN	NO	DK
<b>EC DECLARATION OF CONFORMITY</b>	<b>EU-SAMSVARSERKLÆRING</b>	<b>EF-OVERENSSTEMMELSESEKTLÆRING</b>
Manufacturer: Avant Tecno Oy Ylötie 1 33470 Ylöjärvi	Produsent: Avant Tecno Oy Ylötie 1 33470 Ylöjärvi	Producent: Avant Tecno Oy Ylötie 1 33470 Ylöjärvi
Technical Construction File Location: Same as Manufacturer	Oppbevarelse av tekniske konstruksjonstegninger: Samme som produsenten	Opbevaring af teknisk konstruktionsmateriale: Samme som producent
We hereby declare that the machine listed below conforms to EC Directives: 2006/42/CE (Machinery) 2014/30/CE (EMC) 2000/14/CE (Noise Emission)	Vi forsikrer hermed at nedenstående angitte maskin oppfyller EU-direktiver: 2006/42/CE (Maskin) 2014/30/CE (EMC) 2000/14/CE (Støytuslipp)	Vi erklærer hermed, at maskinen nedenfor overholder EU-direktiverne: 2006/42/EF (Maskindirektivet) 2014/30/EF (EMC) 2000/14/EF (Støj-emission)
Category: EARTH-MOVING MACHINERY LOADERS COMPACT LOADERS	Kategori: MASSEFORFLYTTINGSMASKIN HJULLASTER KOMPAKTLASTERE	Kategori: ENTREPRENØRMASKINER LÆSSERE KOMPAKTLÆSSERE
Original language	Oversettelse av originalspråk Translation of the original language	Oversat fra originalt sprog Translation of the original language

Model / Modell / Model:

Cabin / Førerhus / Kabine:

Serial Number / Serienummer / Serienummer:

Year of Manufacture / Produksjonsår / Produktionsår:

Week of Manufacture / Uke av Produksjon / Produktionsuge:

Country / Land / Land:

Directive Direktiv Direktiv	Conformity Assessment Procedure Prosedyre for samsvarsvurdering Procedure for overensstemmelsesvurdering	Notified Body Teknisk kontrollorgan Bemyndiget organ
2006/42/CE	Self-certification	----
2006/42/CE	Egen godkjenning	
2006/42/EF	Selvcertificering	
2014/30/CE	Self-certification	----
2014/30/CE	Egen godkjenning	
2014/30/EF	Selvcertificering	
2000/14/CE	Self-certification	Agrifood research Finland, Measurement & Standardization, Vakolantie 55, 03400 Vihti, Finland <b>NB 0504</b>
2000/14/CE	Egen godkjenning	
2000/14/EF	Selvcertificering	

Sound Power Level (guaranteed) / Lydeffekt (garantert) / Lydeffektniveau (garanteret): 101 db(A)

Sound Power Levels (measured) / Lydeffekt (målt) / Lydeffektniveau (målt): 98 db(A)

21.12.2018 Ylöjärvi, Finland

Risto Käkelä

Managing Director / Administrerende direktør / Administrerende Direktør







# AVANT<sup>®</sup>

Avant Tecno Oy  
Ylötie 1  
FIN-33470 YLÖJÄRVI, FINLAND  
Tlf. +358 3 347 8800  
sales@avanttecno.com

AVANT har en politik om konstant udvikling, og forbeholder sig retten til at ændre specifikationer uden varsel. © 2019 AVANT Tecno Oy. Alle rettigheder forbeholdes.

[www.avanttecno.com](http://www.avanttecno.com)